



ΘΕΟΧΑΡΙΔΗΣ Α.Ε.Β.Ε.
ΓΕΩΡΓΙΚΑ ΜΗΧΑΝΗΜΑΤΑ & ΕΞΑΡΤΗΜΑΤΑ

ΕΚΔΟΣΗ

2010α

ΤΙΜΟΚΑΤΑΛΟΓΟΣ

- ✓ ΑΞΟΝΕΣ ΚΙΝΗΣΗΣ ΚΟΛΛΗΤΟΙ ΚΑΙ ΠΕΡΑΣΤΟΙ
- ✓ ΑΞΟΝΕΣ ΚΙΝΗΣΗΣ ΜΕ ΣΥΜΠΛΕΚΤΗ, ΚΑΣΤΑΝΙΑ, ΡΟΛΙΠ
- ✓ ΑΞΟΝΕΣ ΚΙΝΗΣΗΣ ΟΜΟΚΙΝΗΤΙΚΟΙ
- ✓ ΔΙΧΑΛΑ, ΣΤΑΥΡΟΙ, ΣΩΛΗΝΕΣ ΑΞΟΝΩΝ
- ✓ ΣΥΜΠΛΕΚΤΕΣ ΚΑΙ ΑΝΤΑΛΛΑΚΤΙΚΑ ΣΥΜΠΛΕΚΤΩΝ



ΑΜΕΣΗ ΕΝΗΜΕΡΩΣΗ ΝΕΩΝ ΠΡΟΙΟΝΤΩΝ, ΠΡΟΣΦΟΡΩΝ
ΤΙΜΩΝ ΚΑΙ ΚΑΤΑΛΟΓΩΝ ΣΤΟ SITE ΜΑΣ

www.theoharidis-sa.gr

ΤΕΡΜΑ ΚΟΙΜΗΤΗΡΙΩΝ ΚΑΛΟΧΩΡΙ, ΤΚ 57009 ΘΕΣΣΑΛΟΝΙΚΗΣ.
Τηλέφωνα 2310.753290, 754079, 754242 Fax 2310.754242
Ηλεκτρονικές παραγγελίες e-mail sales@theoharidis-sa.dot.gr

- Οι τιμές που αναγράφονται δεν περιλαμβάνουν Φ.Π.Α.

Η εταιρεία Θεοχαρίδης α.ε.β.ε. δεν ευθύνεται για τα κάτωθι :

- Οι τιμές που αναγράφονται στον κατάλογο ενδέχεται να αλλάξουν χωρίς προειδοποίηση. Σε κάθε περίπτωση ο πελάτης είναι υποχρεωμένος να ενημερώνεται για τυχόν αλλαγές τιμών, πριν προβεί σε αγορά.
- τυχόν τυπογραφικά λάθη που μπορεί να έχει ο κατάλογος.

Οι φωτογραφίες καθώς και τα τεχνικά χαρακτηριστικά που αναγράφονται στο κατάλογο ενδέχεται να διαφέρουν από τα πραγματικά.

Απαγορεύεται η ανατύπωση-αναδημοσίευση μέρους ή ολόκληρου του καταλόγου χωρίς την άδεια της Θεοχαρίδης Α.Ε.Β.Ε.



Καρδανικοί Άξονες Τρίγωνοι.

*Το ΜΗΚΟΣ αναφέρεται απο ασφαλεια σε ασφαλεια διχάλου

ΤΥΠΟΣ- ΣΤΑΥΡΟΣ ΙΠΠΟΙ	ΜΗΚΟΣ	ΚΩΔΙΚΟΣ	ΤΙΜΗ ΧΩΡΙΣ ΚΑΛΥΜΜΑ ΚΟΛΛΗΤΟΙ	ΤΙΜΗ ΧΩΡΙΣ ΚΑΛΥΜΜΑ ΠΕΡΑΣΤΟΙ	ΚΩΔΙΚΟΣ	ΤΙΜΗ ΜΕ ΚΑΛΥΜΜΑ ΚΟΛΛΗΤΟΙ
T10 22x54 8-10hp	600	00009712		35,00		
	700	00009714		36,00	00009716	44,00
	800	00009713		37,00		
	1000	00009715		39,50		
T40 27x74,6 30hp	600	00009870		47,00		
	700	00009935		49,00		
	800	00009800		51,00		
	1000	00009718		54,00		
T50 30,2x80 40hp	600	ΚΟΛ.00009719 ΠΕΡ.00009871	57,00	61,00		
	800	00009801		65,00		
	1000	00009720		72,00		
	1200	00009721		76,00		
T60 30,2x92 45hp	800	00009936		72,00		
	1000	00009722		77,00		
	1200	00009723		84,00		



Καρδανικοί Άξονες Περαστοί με καστάνια.

ΤΥΠΟΣ- ΣΤΑΥΡΟΣ ΙΠΠΟΙ	ΜΗΚΟΣ	ΚΩΔΙΚΟΣ	ΤΙΜΗ ΜΕ ΚΑΛΥΜΜΑ
T20 23,6x61,3 12hp	1000	00009724	75,00



Καρδανικοί Άξονες Περαστοί με Rolip.

ΤΥΠΟΣ- ΣΤΑΥΡΟΣ ΙΠΠΟΙ	ΜΗΚΟΣ	ΚΩΔΙΚΟΣ	ΤΙΜΗ ΜΕ ΚΑΛΥΜΜΑ
T40 27x74,6 30hp	1000	00009725	87,00

Καρδανικοί Άξονες Περαστοί με Συμπλέκτη.

ΤΥΠΟΣ- ΣΤΑΥΡΟΣ ΙΠΠΟΙ	ΜΗΚΟΣ	ΚΩΔΙΚΟΣ	ΤΙΜΗ ΧΩΡΙΣ ΚΑΛΥΜΜΑ
T60 30,2x92 45hp 2 Δίσκοι Διάμ.140mm	800	00009937	110,00



Σταυροί Αξόνων AgroCardan σε κουτί.

HP	ΤΥΠΟΣ	ΔΙΑΣΤΑΣΗ	ΚΩΔΙΚΟΣ	ΤΙΜΗ
8	T10	22x54	00009953	4,20
12	T20	23.8x61.3	00009954	4,40
30	T40	27x74.6	00009955	5,50
40	T50	30.20x80	00009956	7,00
45	T60	30.2x92	00009957	7,50
	T70	30x106.5	00009960	8,00
60	T70	35x94	00009958	9,00
70	T80	35x106.5	00009959	10,00

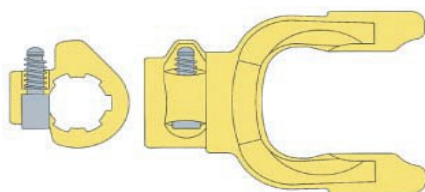

Δίχαλα αξόνων με καρρέ.

HP	ΤΥΠΟΣ	ΣΤΑΥΡΟΣ	ΔΙΑΜΕΤΡΟΣ ΚΑΡΡΕ	ΚΩΔΙΚΟΣ	ΤΙΜΗ
8	T10	22-54	1 3/8" Z6 D35	00009726	8,50
12	T20	23,8-61,3	1 3/8" Z6 D35	00009727	9,00
20	T30	27-70	1 3/8" Z6 D35	00009939	9,50
30	T40	27-74,6	1 3/8" Z6 D35	00009728	10,50
40	T50	30,2-80	1 3/8" Z6 D35	00009729	13,50
45	T60	30,2-92	1 3/8" Z6 D35	00009730	14,00
55		30,2-106,5	1 3/8" Z6 D35	00009732	18,00
60	T70	35-94	1 3/8" Z6 D35	00009940	18,00
70	T80	35-106,5	1 3/8" Z6 D35	00009731	19,00
		32x76	1 3/8" Z6 D35	00009733	16,00

Δίχαλα αξόνων εσωτερικού και εξωτερικού σωλήνα.

HP	ΤΥΠΟΣ	ΣΤΑΥΡΟΣ	ΣΩΛΗΝΑ	ΚΩΔΙΚΟΣ	ΤΙΜΗ	ΣΩΛΗΝΑ	ΚΩΔΙΚΟΣ	ΤΙΜΗ
8	T10	22-54	ΕΣΩΤΕΡΙΚΟΣ	00009735	7,20	ΕΞΩΤΕΡΙΚΟΣ	00009734	8,20
30	T40	27-74,6		00009737	9,50		00009736	10,20
40	T50	30,2-80		00009739	13,50		00009738	13,50
45	T60	30,2-92		00009741	15,00		00009740	16,50

Δίσκοι Θερμουίτ Συμπλεκτών

ΔΙΑΣΤΑΣΗ	ΚΩΔΙΚΟΣ	ΤΙΜΗ
140x85x3,6mm	00009742	1,40
160x95x3,6mm	00009743	1,90



Συμπλέκτης Rolip.

HP	ΤΥΠΟΣ	ΣΕΙΡΕΣ ΣΥΜΠΛΕΚΤΗ	ΚΩΔΙΚΟΣ	ΤΙΜΗ
30	T40	1	00009944	45,00
40	T50	1	00009945	50,00
45	T60	2	00009946	55,00



Συμπλέκτης Καστάνια.

HP	ΤΥΠΟΣ	ΣΕΙΡΕΣ ΣΥΜΠΛΕΚΤΗ	ΚΩΔΙΚΟΣ	ΤΙΜΗ
12	T20	1	00009943	35,00

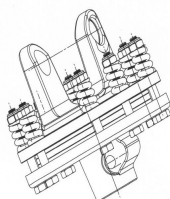
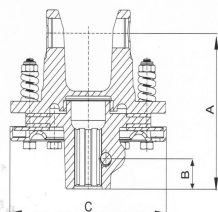

Συμπλέκτης

HP	ΤΥΠΟΣ	ΔΙΣΚΟΙ ΔΙΑΜ.ΔΙΣΚΩΝ	ΚΩΔΙΚΟΣ	ΤΙΜΗ
45	T60	2Δίσκοι 140mm	00009941	60,00
45	T60	2Δίσκοι 160mm	00009942	70,00

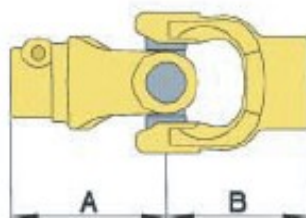

Τζιούντο

HP	ΤΥΠΟΣ	ΣΤΑΥΡΟΣ	ΣΩΛΗΝ	ΚΩΔΙΚΟΣ	ΤΙΜΗ	ΣΩΛΗΝ	ΚΩΔΙΚΟΣ	ΤΙΜΗ
30	T40	27x74,6	ΕΣΩΤ	00009950	28,00	ΕΞΩΤ	00009949	28,00
45	T60	30,2x92	ΕΣΩΤ	00009952	35,00	ΕΞΩΤ	00009951	35,00

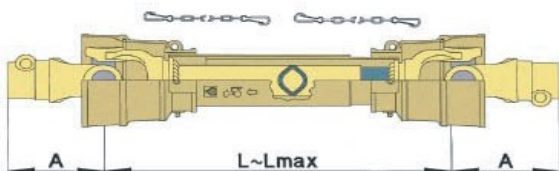

Καρδανικοί Άξονες δίγωνοι κολλητοί

*Το ΜΗΚΟΣ αναφέρεται απο ασφαλεια σε ασφαλεια διχάλου

ΤΥΠΟΣ-ΣΤΑΥΡΟΣ ΙΠΠΟΙ	ΣΕΙΡΑ	ΜΗΚΟΣ	ΣΧΟΛΙΟ	ΚΩΔΙΚΟΣ	ΤΙΜΗ ΧΩΡΙΣ ΚΑΛΥΜΜΑ	ΚΩΔΙΚΟΣ	ΤΙΜΗ ΜΕ ΚΑΛΥΜΜΑ
T10 22x54 8-10hp	RS1	600	ΔΙΓΩΝΟΙ ΧΩΡΙΣ ΡΟΥΛΑΜΑΝ			00004751	42,77
		700				00004752	45,32
		800				00004753	45,63
		1000				00004754	46,43
	RX1	600	ΔΙΓΩΝΟΙ ΜΕ ΡΟΥΛΑΜΑΝ			00001587	53,32
		700				00001588	54,80
		800				00001589	56,23
		1000				00004750	59,25
		1200					

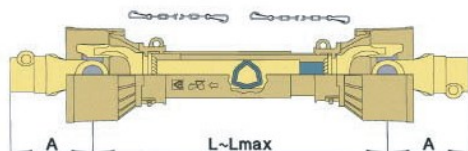

Καρδανικοί Άξονες τρίγωνοι κολλητοί

*ο ΜΗΚΟΣ αναφέρεται απο ασφαλεια σε ασφαλεια διχάλου

ΤΥΠΟΣ-ΣΤΑΥΡΟΣ ΙΠΠΟΙ	ΣΕΙΡΑ	ΜΗΚΟΣ	ΣΧΟΛΙΟ	ΚΩΔΙΚΟΣ	ΤΙΜΗ ΧΩΡΙΣ ΚΑΛΥΜΜΑ	ΚΩΔΙΚΟΣ	ΤΙΜΗ ΜΕ ΚΑΛΥΜΜΑ
T10 22x54 8-10hp	TS1	600	ΤΡΙΓΩΝΟΙ ΧΩΡΙΣ ΡΟΥΛΑΜΑΝ	00001591	47,00	00001596	52,79
		700		00001592	49,50	00001597	53,32
		800		00001593	49,61	00001595	53,80
		900					
		1000		00001594	52,50	00007189	58,99
		1100					
		1200		00007066	57,88	00007957	68,05
	TX1	600	ΤΡΙΓΩΝΟΙ ΜΕ ΡΟΥΛΑΜΑΝ	00005388	47,44	00007028	55,92
		700		00005389	48,87	00007029	58,09
		800		00005390	51,00	00007030	59,15
		1000		00001590	54,96	00007190	64,24
		1200				00005391	71,23
T20 23,6x61,3 12hp	TX2	600	ΜΕ ΡΟΥΛΑΜΑΝ	00001598	59,25		
		700		00001599	59,78	00001607	69,35
		800		00001600	62,01	1608/7841	72,56
		1000		00001601	68,48	00007843	77,19
		1100		00001602	69,01		
		1200		00001603	81,00	00001611	80,14
		1300		00004662	75,68		
		1400		00001604	77,91	00001612	95,50
		1500		00001605	80,14	00001613	87,93
		1600		00004663	82,36		

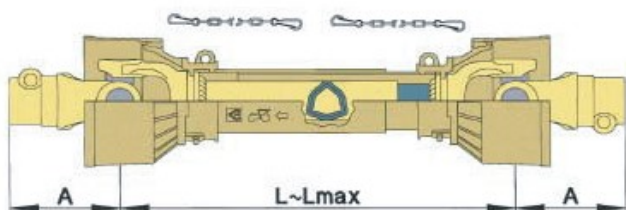

Καρδανικοί Άξονες τρίγωνοι κολλητοί

*Το ΜΗΚΟΣ αναφέρεται απο ασφαλεια σε ασφαλεια διχάλου

ΤΥΠΟΣ-ΣΤΑΥΡΟΣ ΙΠΠΟΙ	ΣΕΙΡΑ	ΜΗΚΟΣ	ΣΧΟΛΙΟ	ΚΩΔΙΚΟΣ	ΤΙΜΗ ΧΩΡΙΣ ΚΑΛΥΜΜΑ	ΚΩΔΙΚΟΣ	ΤΙΜΗ ΜΕ ΚΑΛΥΜΜΑ
T30 27x70 20hp	TX3	600	ΜΕ ΡΟΥΛΑΜΑΝ				
		700					
		800				00001622	77,95
		1000				00001623	85,97
		1200					
		1400					
T40 27x74,6 30hp	TX4	600	ΜΕ ΡΟΥΛΕΜΑΝ	00001626	69,00	00001633	74,79
		700		00001627	70,50	00005655	79,02
		800		00001628	74,00	00001634	83,00
		1000		00001629	81,50	00001635	91,16
		1200		00001630	89,00	00001636	96,99
		1300		00008004	89,04		
		1400		00001631	95,00	00001637	101,34
		1600		00004661	110,00		
		T50 30,2x80 40hp		TX5	600	ΜΕ ΡΟΥΛΕΜΑΝ	00001638
700	00001639		85,14		00007563		92,70
800	00001640		88,50		00001649		96,42
900	00001655		90,15				
1000	00001642		99,06		00001650		107,50
1100	00001643		100,50		00001651		111,20
1200	00001644		105,52		00001652		111,30
1300	00001645		106,85		00007958		122,43
1400	00001646		112,10				
1600	00001647		122,43				

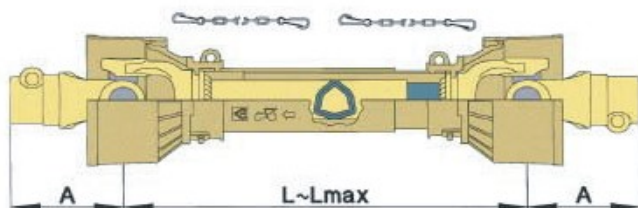

Καρδανικοί Άξονες τρίγωνοι περαστοί

Το ΜΗΚΟΣ αναφέρεται απο ασφαλεια σε ασφαλεια διχάλου

ΤΥΠΟΣ-ΣΤΑΥΡΟΣ ΙΠΠΟΙ	ΣΕΙΡΑ	ΜΗΚΟΣ	ΚΩΔΙΚΟΣ	ΤΙΜΗ ΧΩΡΙΣ ΚΑΛΥΜΜΑ	ΚΩΔΙΚΟΣ	ΤΙΜΗ ΜΕ ΚΑΛΥΜΜΑ
T10 22x54 8-10hp	AX1	600	00001656	54,01	00001663	60,10
		700	00001657	58,51	00001664	61,48
		800	00001658	60,68	00001665	63,71
		1000	00001659	64,13	00001662	69,01
		1200	00001660	65,67	00001661	73,46
T20 23,6x61,3 12hp	AX2	600	00001666	61,90		
		700	00001667	63,81		
		800	00001668	66,78	00001675	74,79
		1000	00001669	72,46	00001676	81,25
		1200	00001670	77,91		
		1400				
T30 27x70 20hp	AX3	600	00001672	86,81		
		700	00001680	69,01	00001685	80,94
		800	00007020	75,68		
		1000	00001681	79,14		
		1200	00001682	81,41	00001687	91,71
		1300	00001683	87,15	00001688	100,88
		1400	00007954	90,60		
		1600	00007955	92,94		
		1600	00001684	95,72		
T40 27x74,6 30hp	AX4	600	00001689	73,46	00001695	80,14
		700	00007064	75,68	00008282	84,93
		800	00001690	80,00	00001696	87,00
		1000	00001691	86,70	00001697	91,27
		1200	00001692	93,60	00001698	97,94
		1300	00007959	94,04		
		1400	00001693	96,83		
		1600	00001694	102,84		

ΜΕ ΡΟΥΛΜΑΝ

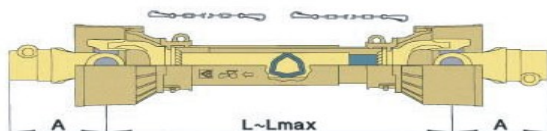

Καρδανικοί Άξονες τρίγωνοι περαστοί

*Το ΜΗΚΟΣ αναφέρεται απο ασφαλεια σε ασφαλεια διχάλου

ΤΥΠΟΣ-ΣΤΑΥΡΟΣ ΙΠΠΟΙ	ΣΕΙΡΑ	ΜΗΚΟΣ	ΣΧΟΛΙΟ	ΚΩΔΙΚΟΣ	ΤΙΜΗ ΧΩΡΙΣ ΚΑΛΥΜΜΑ	ΚΩΔΙΚΟΣ	ΤΙΜΗ ΜΕ ΚΑΛΥΜΜΑ
T50 30,2x80 40hp	AX5	600	ΜΕ ΡΟΥΛΕΜΑΝ	00001699	89,04	00001708	96,83
		700		00007564	91,27		
		800		00001700	93,49	00001709	101,28
		900		00001701	96,83	00001710	106,35
		1000		00001702	101,00	00001711	109,34
		1100					
		1200		00001704	110,00	00001713	116,86
		1300		00001705	110,19		
		1400		00001706	114,53		
		1600		00001707	119,21		
T60 30,2x92 45hp	AX6	600		00001716	99,00	00001727	104,96
		700		00001717	99,06	00001728	105,96
		800		00001718	106,50	00001729	115,50
		900		00001719	111,30	00001736	120,20
		1000		00001720	116,00	00001730	127,43
		1100		00001721	119,50	00001731	141,03
		1200		00001722	126,00	00001732	142,25
		1300		00001725	126,88	00001733	143,02
		1300 Z21				00001884	160,27
		1400		00001724	133,56	00001734	144,35
		1500	00007021	139,10	00007960	145,80	
		1600	00001726	145,00	00001735	147,47	
		1800			00008280	149,14	
		1000		Καρρέ 1 3/8- 1 3/4	00004660	164,72	
		1200	00001723	139,12			
T70 35x94 60hp	AX7	800	00001737	131,89	00001748	143,58	
		900	00001738	133,56			
		1000	00001739	129,00	00001744	152,48	
		1100	00001740	138,01			
		1200	00001741	145,59	00001746	159,16	
		1400	00001742	165,00	00001747	175,43	
		1600	00001743	167,64			
		800	00001749	150,10	00001753	158,05	
T80 35x106,5 70hp	AX8	900	00001750	154,71			
		1000	00001751	160,11	00001755	168,06	
		1200	00001752	169,44	00001756	178,08	
		1400	00004654	179,19	00007617	189,21	
		1600	00004925	186,98			

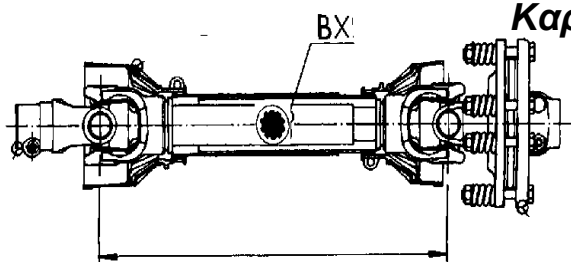

Καρδανικοί Άξονες με πολύσφηνο και με συμπλέκτη.

*Το ΜΗΚΟΣ αναφέρεται απο ασφαλεια σε ασφαλεια διχάλου

Σταυρος	ΣΕΙΡΑ	ΔΙΣΚΟΙ	ΣΥΜΠΛ	ΔΙΣΚΟΣ	ΚΑΡ ΠΕ	HP	ΜΗΚΟΣ	ΚΩΔΙΚΟΣ	ΤΙΜΗ Χ. ΚΑΛΥΜΜΑ	ΚΩΔΙΚΟΣ	ΤΙΜΗ ΜΕ ΚΑΛΥΜΜΑ	
27-70	BX4	2	FD1	140	D35	30	800	00006433	163,66			
							900	00008474	172,57			
30-80	BX5	2	FD1	140	D35	40	800	00001565	183,70	00001567	192,81	
							1000					
30,2-92	BX6	2	FD1	140	D35	45	800	00001569	198,70	00001568	209,19	
							900					
							1000			00004915	227,90	
			FD2	160	800							
					900							
					1000							
35-94	BX7	2	FD2	160	D35	60	800	00001576	232,00	00001572	261,50	
							900					
							1000	00001574	259,91	00001575	266,43	
					D45		800					
							900					
							1000					
35-94	BX7	4	FD3	140	D35	60	800	00007024	257,63			
							1000			00004922	276,87	
							1000	00007376	282,28			
					D45		800					
							1000					
35-94	BX7	4	FD4	160	D35	60	900					
							1000					
					D45		900					
							1000					



Καρδανικοί Άξονες με πολύσφηνο και με συμπλέκτη.

*Το ΜΗΚΟΣ αναφέρεται απο ασφαλεια σε ασφαλεια διχάλου

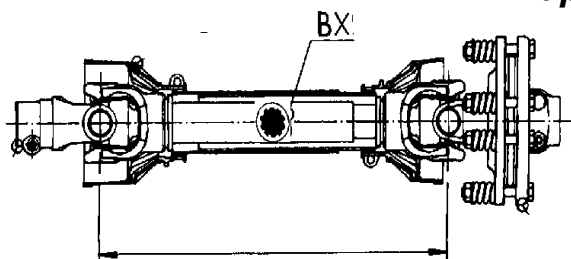

Σταυρος	ΣΕΙΡΑ	ΔΙΣΚΟΙ	ΣΥΜΠΛ	ΔΙΣΚΟΣ	ΚΑΡ ΡΕ	ΗΡ	ΜΗΚΟΣ	ΚΩΔΙΚΟΣ	ΤΙΜΗ Χ. ΚΑΛΥΜΜΑ	ΚΩΔΙΚΟΣ	ΤΙΜΗ ΜΕ ΚΑΛΥΜΜΑ
35-106,5	ΒΧ8	2	FD2	160	D35	70	800	00001578	242,00	00004745	262,35
							900	00001579	243,11	00004746	264,68
							1000	00001583	245,44	00001584	268,18
					D45		800			00004748	273,48
							900				
							1000			00007005	287,00
35-106,5	ΒΧ8	4	FD3	140	D35	70	800			00006436	272,00
							900				
							1000			00007025	285,14
					D45		800	00004669	261,82	00007065	284,72
							900				
							1000			00007026	288,69
35-106,5	ΒΧ8	4	FD4	160	D35	70	800				
							900				
							1000				
					D45		800				
							900				
							1000				



Καρδανικοί Άξονες με σωλήνα και με συμπλέκτη.

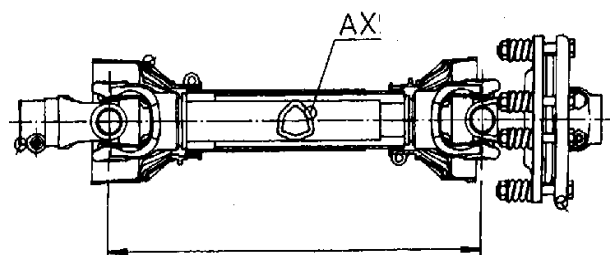

*Το ΜΗΚΟΣ αναφέρεται απο ασφαλεια σε ασφαλεια διχάλου

Σταυρος	ΣΕΙΡΑ	ΔΙΣΚΟΙ	ΣΥΜΠΛ	ΔΙΣΚΟΣ	ΚΑΡ ΠΕ	HP	ΜΗΚΟΣ	ΚΩΔΙΚΟΣ	ΤΙΜΗ Χ. ΚΑΛΥΜΜΑ	ΚΩΔΙΚΟΣ	ΤΙΜΗ ΜΕ ΚΑΛΥΜΜΑ
27-70	TX3	2	FD0	120	D35	20	800			00006434	161,54
				1000							
	AX3		FD1	140			800	00001896	139,07	00007022	151,70
				1000							
27-74,6	TX4	2	FD0	120	D35	30	800			00006996	170,66
				1000							
	AX4		FD1	140			800	00001898	144,69	00001897	158,95
				1000							
30,2-80	AX5	2	FD1	140	D35	40	800	00001566	161,44	00005656	170,29
							1000	00008264	169,18		
30,2-92	AX6	2	FD1	140	D35	45	800	00001570	171,00	00001571	181,15
							900				
							1000	00007009	178,08	00006435	194,03
			FD2	160			800				
							900				
							1000				
35-94	AX7	2	FD2	160		60	800	00001573	210,36	0004916	203,00
							900				
							1000			00004917	231,50
							800				
							900				
							1000				

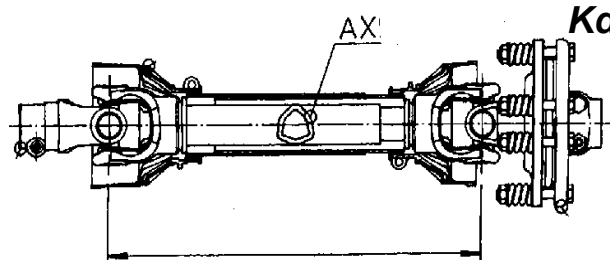

Καρδανικοί Άξονες με σωλήνα και με συμπλέκτη.

*Το ΜΗΚΟΣ αναφέρεται απο ασφαλεια σε ασφαλεια διχάλου

Σταυρος	ΣΕΙΡΑ	ΔΙΣΚΟΙ	ΣΥΜΠΛ	ΔΙΣΚΟΣ	ΚΑΡ ΡΕ	HP	ΜΗΚΟΣ	ΚΩΔΙΚΟΣ	ΤΙΜΗ Χ. ΚΑΛΥΜΜΑ	ΚΩΔΙΚΟΣ	ΤΙΜΗ ΜΕ ΚΑΛΥΜΜΑ
35-94	AX7	4	FD3	140	1 3/8	60	800				
							900				
							1000			00004921	255,94
					1 3/4		800				
							900				
							1000				
35-106,5	AX8	2	FD2	160	1 3/8	70	800	00001581	220,37	00004919	250,16
							900			00004918	255,51
							1000	00007618	240,09	00007027	261,87
					1 3/4		800	00004743	222,60		
							900				
							1000				
35-106,5	AX8	4	FD3	140	D35	70	800				
							900				
							1000	00007010	251,27		
					D45		800				
							900	00001580	233,73		
							1000				

Με σωλήνα YORK



YORK	7 0	4	FD4	160	D35		1000	00009793	251,27		
------	--------	---	-----	-----	-----	--	------	----------	--------	--	--



Καρδανικοί Άξονες με πολύσφηνο με και χωρίς κάλυμα.

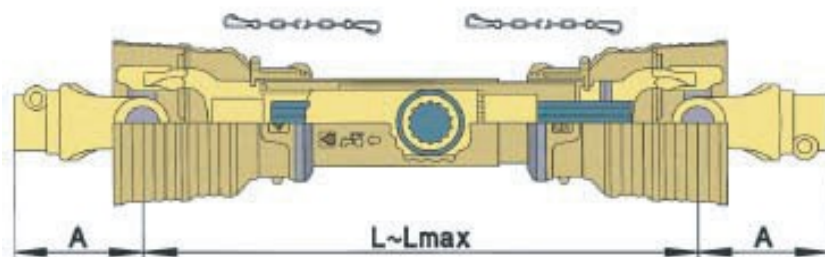

Σταυρος	ΣΕΙΡΑ	HP	ΜΗΚΟΣ	ΚΩΔΙΚΟΣ	ΤΙΜΗ Χ. ΚΑΛΥΜΜΑ	ΚΩΔΙΚΟΣ	ΤΙΜΗ ΜΕ ΚΑΛΥΜΜΑ
27-74,6	BX4	30	800	00007961	102,40		
			1000	00007962	112,41		
30,2-80	BX5	40	800	00001869	119,20	00001877	128,90
			1000	00001870	123,86	00001878	134,41
30,2-92	BX6	45	800	00001872	136,90	00001879	145,48
			1000	00001871	138,91		
25-94	BX7	60	800	00001874	168,00	00001880	162,44
			1000	00001873	148,42	00001881	172,96
35-106,5	BX8	70	800	00001876	170,60	00001882	185,82
			1000	00001875	204,00	00001883	192,81

Καρδανικοί Άξονες ομοκινητικοί με και χωρίς κάλυμα.

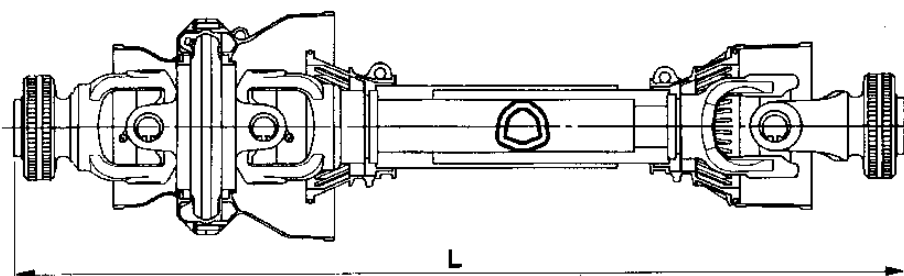

ΣΕΙΡΑ	HP	ΜΗΚΟΣ	ΣΤΑΥΡΟΣ	ΚΩΔΙΚΟΣ	ΤΙΜΗ ΜΕ ΚΑΛΥΜΜΑ
AX4	30	1000 GR4	27x74,6	00001585	333,00
AX6	45	1000 GR6	30,2x92	00001586	367,29
AX6	45	1200 GR6	30,2x92	00007911	393,00



Καρδανικοί Άξονες με ρολίπ περαστοί με και χωρίς κάλυμμα.

*Το ΜΗΚΟΣ αναφέρεται απο ασφαλεια σε ασφαλεια διχάλου

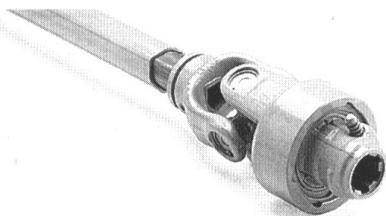

Σταυρος	ΣΕΙΡΑ	HP	ΜΗΚΟΣ	ΚΩΔΙΚΟΣ	ΤΙΜΗ ΜΕ ΚΑΛΥΜΜΑ
27-70	AX3	20	800		
			1000		
			1200		
27-74,6	AX4	30	800		
			1000		
			1200		
30,2-80	AX5	40	800		
			1000		
			1200		
30,2-92	AX6	45	800		
			1000	00001888	180,36
			1200		

Καρδανικοί Άξονες με ρολίπ κολλητοί με και χωρίς κάλυμμα.

Σταυρος	ΣΕΙΡΑ	HP	ΜΗΚΟΣ	ΚΩΔΙΚΟΣ	ΤΙΜΗ ΜΕ ΚΑΛΥΜΜΑ
27-70	TX3	20	800		
			1000		
			1200		
27-74,6	TX4	30	800		
			1000	00001890	140,00
			1200		
30,2-80	TX5	40	800		
			1000	00001891	164,00
			1200		



Καρδανικοί Άξονες με καστάνια συμπλέκτη με και χωρίς κάλυμα.

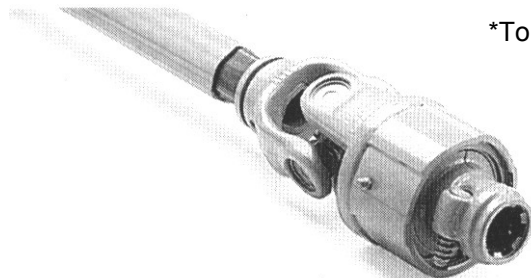

*Το ΜΗΚΟΣ αναφέρεται απο ασφαλεια σε ασφαλεια διχάλου

HP	ΜΗΚΟΣ		ΚΩΔΙΚΟΣ	ΤΙΜΗ ΧΩΡΙΣ ΚΑΛΥΜ	ΚΩΔΙΚΟΣ	ΤΙΜΗ ΜΕ ΚΑΛΥΜ.		ΚΩΔΙΚΟΣ	ΤΙΜΗ ΜΕ ΚΑΛΥΜ	
8	700	ΚΟΛΗΤΟΙ					ΠΕΡΑΣΤΟΙ			
	800									
	1000									
	1200									
	1400									
	1600									
12	LN1 600									
	LN2 700					00001894		109,10		
	800									
	1000					00005020		122,75	00007842	122,75
	1200									
	1600		00004672	146,92						
20	600									
	800									
	LN1 1000									
30	600									
	800		00001893	140,24						
	1000					00008473		141,93		
	1200									
40	800									
	1000				00007963	151,37				
	1200									

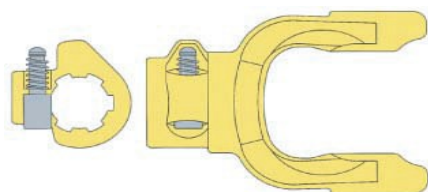

Δίχαλα αξόνων με καρρέ.

HP	ΣΤΑΥΡΟΣ	ΔΙΑΜΕΤΡΟΣ ΚΑΡΡΕ	ΚΩΔΙΚΟΣ	ΤΙΜΗ
8	22-54	1 3/8" Z6 D35	00001479	10,74
		Z6 D30	00001478	20,37
		1" Z6 D26	00001477	20,37
		1 1/8" Z6 D28	00001480	16,38
		1" Z14	00004897	24,04
12	23,8-61,3	1 3/8" Z6 D35	00001481	12,47
		1 1/8" Z6 D28	00004716	22,48
		Z6 D30	00004715	22,48
		1" Z14	00004898	24,04
20	27-70	1 3/8" Z6 D35	00001482	13,41
30	27-74,6	1 3/8" Z6 D35	00001483	15,05
35	29-80	1 3/8" Z6 D35	00001484	30,95
40	30,2-80	1 3/8" Z6 D35	00001485	17,36
		1 3/8" Z21 D35	00006830	30,61
45	30,2-92	1 3/8" Z6 D35	00001487	18,97
		1.3/4" Z6 D45	00001488	30,63
		1 3/8" Z21 D35	00001486	34,50
55	30,2-106,5	1 3/8" Z6 D35	00001495	21,00
		1.3/4" Z6 D45		
60	35-94	1 3/8" Z6 D35	00001489	22,81
		1 3/8" Z21 D35	00001507	37,84
		1.3/4" Z6 D45	00001508	36,73
70	35-106,5	1 3/8" Z6 D35	00001491	27,88
		1 3/8" Z21 D35	00001504	39,52
		WELGER 1 3/8" Z20 D40	00001503	73,46
		1.3/4" Z6 D45	00001505	39,28
		1.3/4" Z20 D45	00001506	39,28
	32-76	Z6 D35	00001492	26,87
	34-90	Z6 D35	00001493	26,50
		Z6 D35		
	36-89	Z6 D35	00001494	37,00
		Z21 D35		
	34-106,5	Z6 D35	00001502	26,50
		Z6 D45		



Δίχαλα αξόνων με σφύνα.

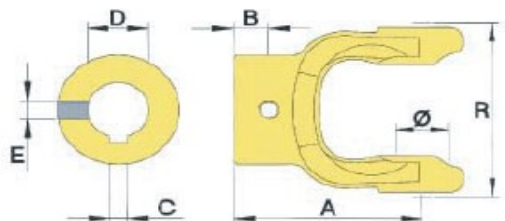

HP	ΣΤΑΥΡΟΣ	ΤΡΥΠΑ ΣΦΥΝΑ	ΚΩΔΙΚΟΣ	ΤΙΜΗ
8	22-54	Φ25 8mm	00001556	19,25
		Φ30 10mm	00001555	19,25
12	23,8-61,3	Φ25 8mm	00001558	24,49
		Φ30 10mm	00001557	24,49
20	27-70	Φ25 8mm	00001559	31,83
		Φ30 10mm	00001560	31,83
30	27-74,6	Φ25 8mm	00001561	34,06
		Φ30 8mm	00001562	34,06
		Φ35 10mm	00009364	34,05

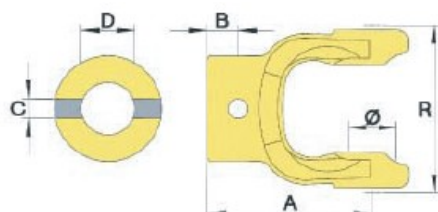

Δίχαλα αξόνων με καβύλια.

HP	ΣΤΑΥΡΟΣ	ΤΡΥΠΑ ΣΦΥΝΑ	ΚΩΔΙΚΟΣ	ΤΙΜΗ
8	22-54	Φ25	00004712	23,37
		Φ30	00001563	23,37
12	23,8-61,3	Φ25	00004713	29,49
		Φ30	00001564	29,49
20	27-70	Φ25	00004900	29,84
		Φ30	00004899	29,84
30	27-74,6	Φ25	00004902	32,45
		Φ30	00004901	32,45



Δίχαλα αξόνων εσωτερικού και εξωτερικού σωλήνα.

HP	ΣΕΙΡΑ	ΣΤΑΥΡΟΣ	ΣΩΛΗΝΑ	ΚΩΔΙΚΟΣ	ΤΙΜΗ	ΣΩΛΗΝΑ	ΚΩΔΙΚΟΣ	ΤΙΜΗ
8	AX1	22-54	ΕΣΩΤΕΡΙΚΟΣ	00001509	9,70	ΕΞΩΤΕΡΙΚΟΣ	00001521	9,70
12	AX2	23,8-61,3		00001510	10,49		00001522	10,49
20	AX3	27-70		00001511	14,59		00001523	14,59
30	AX4	27-74,6		00001512	15,92		00001524	15,92
		29-80		00001513	23,37		00001525	23,37
40	AX5	30,2-80		00001514	16,00		00001526	16
		29-80		00008540	23,37		00007354	23,37
45	AX6	30,2-92		00001515	20,74		00001527	20,74
60	AX7	35-94		00001517	21,94		00001529	21,94
		30,2-106,3		00001519	30,17		00001528	30,17
70	AX8	35-106,5	00001518	31,00	00001530	31,00		
		34-106,5	00001520	41,18	00001532	41,18		
Εσωτ. Ασφ		34X90		00006729	33,76			



70	York	35x106,5		00009751	33,70		00009752	33,70
----	------	----------	--	----------	-------	--	----------	-------

Δίχαλα αξόνων εσωτερικού και εξωτερικού δίγωνου σωλήνα.

HP	ΣΤΑΥΡΟΣ	ΣΩΛΗΝΑ	ΚΩΔΙΚΟΣ	ΤΙΜΗ	ΣΩΛΗΝΑ	ΚΩΔΙΚΟΣ	ΤΙΜΗ
8	22-54	ΕΣΩΤΕΡΙΚΟΣ	00001899	13,89	ΕΞΩΤΕΡΙΚΟΣ	00001900	13,89
30	27-74,6		00001901	17,81		00001902	17,81
45	30,2-92		00001903	26,34		00001904	26,34
	32-76		00001905	22,00		00001906	22,00
	34-90		00001907	32,49		00001908	32,49

Δίχαλα αξόνων εσωτερικού και εξωτερικού εξάγωνου σωλήνα.

ΣΤΑΥΡΟΣ	ΣΩΛΗΝΑ	ΚΩΔΙΚΟΣ	ΤΙΜΗ	ΣΩΛΗΝΑ	ΚΩΔΙΚΟΣ	ΤΙΜΗ
32-76	ΕΣ	00001917	38,00	ΕΞ	00001918	38,00
36-89		00001919	41,50		00001920	41,50

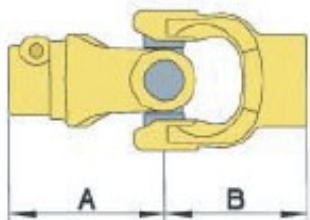

Τζιούντο αξόνων εσωτερικού και εξωτερικού σωλήνα.

HP	ΣΕΙΡΑ	ΣΤΑΥΡΟΣ	ΣΩΛΗΝΑ	ΚΩΔΙΚΟΣ	ΤΙΜΗ	ΣΩΛΗΝΑ	ΚΩΔΙΚΟΣ	ΤΙΜΗ
8	AX1	22-54	ΕΣΩΤΕΡΙΚΟΣ	00001537	30,95	ΕΞΩΤΕΡΙΚΟΣ	00001546	30,95
12	AX2	23,8-61,3		00001538	31,16		00001547	31,16
20	AX3	27-70		00001539	35,19		00001548	35,19
30	AX4	27-74,6		00001540	38,98		00001549	38,98
		29-80						
40	AX5	30,2-80		00001541	47,30		00001550	47,30
45	AX6	30,2-92		00001542	57,00		00001551	55,70
	DG3	II Z6 1 3/8						
60	AX7	35-94	00001543	61,22	00001552	61,22		
		30,2-106,3						
70	AX8	35-106,5	00001544	74,57	00001553	74,57		
ΔΙΓΩΝΟΥ ΣΩΛΗΝΑ								
30		27-74,6	ΕΣ	00006460		ΕΞ	00006461	

Τζιούντο αξόνων πολύσφηνα και σωλήνα στρόγγυλο.

HP	ΣΕΙΡΑ	ΣΤΑΥΡΟΣ	ΣΩΛΗΝΑ	ΚΩΔΙΚΟΣ	ΤΙΜΗ	ΣΩΛΗΝΑ	ΚΩΔΙΚΟΣ	ΤΙΜΗ
30	BX4	27-74 Z12	ΠΟΛΥΣΦΗΝΟ			ΣΤΡΟΓΓΥΛΟ		
40	BX5	30,2-80 Z12		00001857	48,97		00001862	51,20
45	BX6	30,2-92 Z12		00001858	54,54		00001863	57,88
60	BX7	35-94 Z14		00001859	60,90		00001864	64,55
70	BX8	35-106 Z14		00001860	79,14		00001865	79,58
		30,2-106,5						

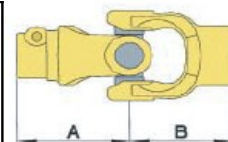

Κόμπλερ Διπλά.

HP	ΣΕΙΡΑ	ΣΤΑΥΡΟΣ	ΚΩΔΙΚΟΣ	ΚΑΡΠΕ	ΚΩΔΙΚΟΣ	ΤΙΜΗ
8	AX1	22-54	DG 1	D35 Z6-Z6	00006751	39,00
12	AX2	23,8-61,3	DG 2		00001866	64,55
20	AX3	27-70	DG 3			
30	AX4	27-74	DG 4		00001867	72,74
40	AX5	30,2-80	DG 5			
45	AX6	30,2-92	DG 6		00001868	90,15
45	AX6	30,2-92	DG 6	ΔΙΧΑΛΟ ΔΙΠΛΟ	00004593	40,49



Σταυρός καρδανικών αξόνων UGO (Italy).



HP	ΣΤΑΥΡΟΣ	ΚΩΔΙΚΟΣ	ΤΙΜΗ
8	22x54	00001438	6,05
12	23,8x61,3	00001441	6,50
20	27x70	00001444	8,90
30	27x74,6	00001447	8,70
40	30,2x80	00001450	10,00
45	30,2x92	00001453	10,00
	30x106,5	00001463	12,80
60	35x94	00001455	18,10
70	35x106,5	00001458	18,05

ΣΤΑΥΡΟΣ	ΚΩΔΙΚΟΣ	ΤΙΜΗ
18x47	00004832	8,35
19x52	00004831	12,40
20x44	00006714	12,60
22x50,2	00006715	13,85
22x54,8	00006818	7,00
26x69,8	00006762	22,00
27x81,7	00006021	12,60
29x80	00001468	12,40
30x81,7	00006367	27,50
32x106,5	00007552	27,70
32x76	00001470	14,80
32x86	00007163	42,00
34x106,5	00001465	18,80
34x90	00001460	17,70
34x96,8	00004833	34,50
35x96,8	00006022	24,50
36x89	00001476	22,10
38x105,8	00006753	44,90
39x127	00006819	30,00
41x108	00004834	33,20
41x118	00004835	33,20
42x104	00006024	38,50
52x133	00006023	80,00
39,69x115,9	00006820	40,80



Σταυρός καρδανικών αξόνων TecnoCardan (Italy).



HP	ΣΤΑΥΡΟΣ	ΚΩΔΙΚΟΣ	ΤΙΜΗ
8	22x54	00008978	5,20
12	23,8x61,3	00008979	5,30
20	27x70	00008981	7,90
30	27x74,6	00008980	8,00
40	30,2x80	00009245	8,90
45	30,2x92	00008982	8,90
70	35x106,5	00008983	15,50

Σταυρός καρδανικών αξόνων EuroCardan (Italy).



HP	ΣΤΑΥΡΟΣ	ΚΩΔΙΚΟΣ	ΤΙΜΗ
40	30,2x80	00001448	11,55
45	30,2x92	00001451	11,55
60	35x94	00001454	18,34

Σταυρός καρδανικών αξόνων GBM.



HP	ΣΤΑΥΡΟΣ	ΚΩΔΙΚΟΣ	ΤΙΜΗ
12	23,8x61,3	00001440	4,56
12	24x62	00001446	4,56
45	30,2x92	00001452	7,98
70	35x106,5	00001457	9,16
	29x80	00001467	6,46



Σωλήνες καρδανικών αξόνων κανονική εσωτ.-εξωτ.



HP	ΣΩΛΗΝΑ	ΔΙΑΣΤΑΣΕΙΣ B-A	ΚΩΔΙΚΟΣ	ΤΙΜΗ	ΣΩΛΗΝΑ	ΔΙΑΣΤΑΣΕΙΣ B-A	ΚΩΔΙΚΟΣ	ΤΙΜΗ
8	ΕΣΩΤΕΡΙΚΟΣ	3,5-26,5	00001419	9,00	ΕΞΩΤΕΡΙΚΟΣ	2,6-32,5	00001427	8,00
12		4-29	00001420	11,50		3,2-36	00001428	10,00
20		3,2-36	00001428	10,00		3,4-43,5	00001429	11,00
30		4,5-36	00001422	13,00		3,4-43,5	00001429	11,00
40		4-45	00004995	16,50		3-51,6	00001431	15,00
45		4-45	00004995	16,50		4-54	00001432	17,50
60		5,5-45	00001425	23,00		4-54	00001432	17,50
70		5,5-45	00001425	23,00		4-54	00001432	17,50
80		4-54	00001432	17,50		4-63	00004840	29,00
			5-54				4-63	00004840
		6-54			4-54	00001432	17,50	
		5,5-45	00001425	23,00	4-54	00001432	17,50	

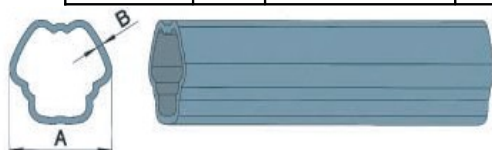

ΤΥΠΟΣ YORK					ΤΥΠΟΣ YORK			
70	ΕΣ	450mm	00008806	14,59	ΕΞ	450mm	00008805	13,91

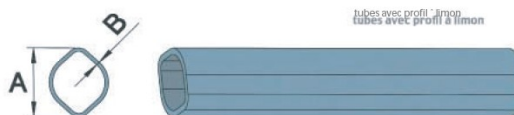

tubes avec profil "limon"
tubes avec profil à limon

Σωλήνες καρδανικών αξόνων διγωνική εσωτ.-εξωτ.

HP	ΣΩΛΗΝΑ	ΔΙΑΣΤΑΣΕΙΣ A-A-B	ΚΩΔΙΚΟΣ	ΤΙΜΗ	ΣΩΛΗΝΑ	ΔΙΑΣΤΑΣΕΙΣ A-A-B	ΚΩΔΙΚΟΣ	ΤΙΜΗ
8	ΕΣΩΤ	31-23,5-4	00001909	8,00	ΕΞΩΤ	39-30-4	00001910	8,00
30		40-34,5-4	00001913	14,00		48-41,3-4	00001914	14,00
45		49-39,5-4,5	00001911	17,00		57-48-4,5	00001912	20,00

Σωλήνες καρδανικών αξόνων αστέρας εσωτ.-εξωτ.

ΣΩΛΗΝΑ	ΚΩΔΙΚΟΣ	ΤΙΜΗ	ΣΩΛΗΝΑ	ΚΩΔΙΚΟΣ	ΤΙΜΗ
ΕΣΩΤ	00004838	128,79	ΕΞΩΤ	00004839	90,31



Αξονας καρρε πολύσφηνο ΒΧ.

HP	ΔΙΑΜ	ΚΑΡΡΕ	ΜΗΚΟΣ/ ΤΕΜΑΧΙΟ	ΚΩΔΙΚΟΣ	ΤΙΜΗ
20-30	30	10	500	00001757	28,41
			1000	00001758	61,24
40-45	35	12	400	00008019	25,00
			500	00009542	31,00
			530	00001759	33,00
			600	00001760	36,00
			780	00004926	47,00
			800	00004927	48,00
			1000	00004928	60,00
			3000	00004655	165,00
BELARUS	38	8	1000	00004931	97,01
60-70	40	14	400	00004930	34,00
			510	00001761	43,00
			580	00004929	49,00
			710		
			780	00001762	65,00
			3000	00004656	220,00

Εξαρτήματα καρδ.αξόνων ΒΧ πολύσφηνων.

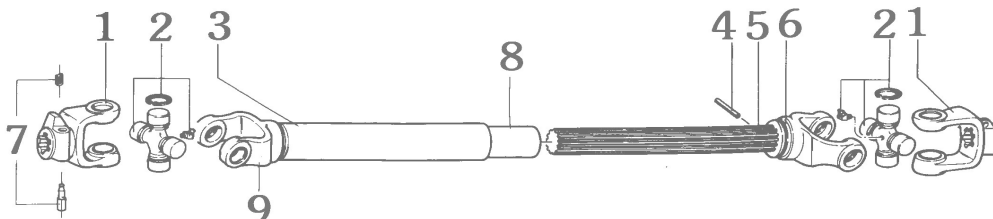

		N o	20HP	30HP	40HP	45HP	60HP	70HP	70HP 100cm
ΔΙΧΑΛΟ ΚΟΜΠΛΕ ΜΕ ΜΠΟΥΣΑ	ΚΩΔΙΚΟΣ				00001533	00001534	00001535	00001536	
	ΤΙΜΗ	3			56,20	66,89	72,03	76,24	
ΑΞΟΝΑΣ ΚΑΡΡΕ ΠΟΛΥΣΦ.	ΠΑΧΟΣ/ ΔΟΝΤΙΑ		324121	324121	326007	326007	328007	328007	
	ΤΙΜΗ	5	30-Z10		35-Z12		40-Z14		
ΔΙΧΑΛΟ ΑΞΟΝΑ ΚΑΡΡΕ	ΚΩΔΙΚΟΣ				00007835	00001499	00001500	00001501	
	ΤΙΜΗ	6			18,36	22,93	25,12	34,34	
ΜΠΟΥΣΑ ΚΑΡΡΕ	ΚΩΔΙΚΟΣ				00001417			00001418	
	ΤΙΜΗ	8			20,09			20,50	
ΔΙΧΑΛΟ ΣΩΛΗΝΑ ΣΤΡΗΓΓ.	ΚΩΔΙΚΟΣ				00001767	00001768	00001769	00001770	00004594
	ΤΙΜΗ	9			18,39	19,50	23,21	31,39	35,09

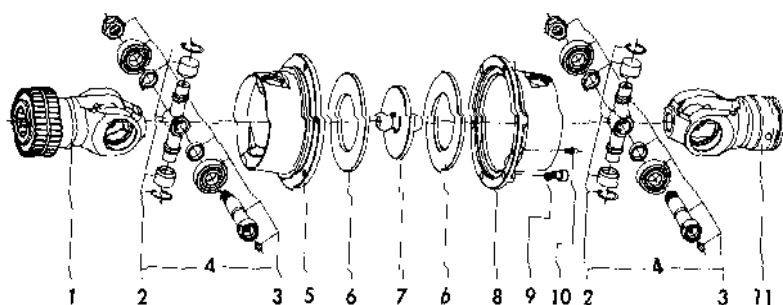

**Εξαρτήματα καρδ.αξόνων
Ομοκινητικών.**

ΠΕΡΙΓΡΑΦΗ	ΕΙΚ	ΚΑΡΡΕ	GR4 30HP		GR6 45HP	
			ΚΩΔΙΚ	ΤΙΜΗ	ΚΩΔΙΚ	ΤΙΜΗ
ΔΙΧΑΛΟ ΚΑΡΡΕ	1	1 3/8 Z6	00005032	42,09	00005033	47,86
		1 3/8 Z21				
		1 3/4. Z6				
		1 3/4 Z20				
ΣΤΑΥΡΟΣ ΚΟΜΠΛΕ	4		00005030	56,10	00005031	69,01
ΚΟΥΖΙΝΕΤΟ ΑΡΣ.	5		00005394	39,45		
ΔΑΚΤΥΛΙΔΙ	6		00005392	5,43	00005393	14,47
ΠΛΑΚΑ ΟΔΗΓΟΣ	7		00005036	14,58	00005037	17,28
ΠΛΑΚΑ ΟΔΗΓΟΣ ΝΕΟ ΜΟΔ.	7				00008167	111,50
ΚΟΥΖΙΝΕΤΟ ΘΗΛΥΚΟ	8				00005395	51,75
ΔΙΧΑΛΟ ΕΣΩΤ.ΣΩΛΗΝΑΣ	11		00005034	39,45	00005035	47,86
ΔΙΧΑΛΟ ΕΣΩΤ.ΣΩΛΗΝΑΣ ΝΕΟ	11				00008165	60,10
ΔΙΧΑΛΟ ΕΞΩΤ.ΣΩΛΗΝΑΣ ΝΕΟ	11				00008166	60,10
ΔΙΧΑΛΟ ΚΑΡΡΕ ΝΕΟ ΜΟΔ.					00008164	69,01
ΣΤΑΥΡΟΣ ΟΜΟΚΙΝΗΤ.		32x76-27x94			00007144	36,00
ΤΖΙΟΥΝΤΟ					00007158	259,33

Ασφάλιες διχάλων καρδ.αξόνων.



	ΔΙΑΣΤΑΣΗ	Προσαρμ.Αξονας	ΚΩΔΙΚΟΣ	ΤΙΜΗ
ΙΣΙΑ	13,5-75	ΒΥ,ΡΥ και άλλους	00001223	1,28
ΠΑΛ.ΤΥΠΟΥ	14-75	ΒΥ,ΡΥ και άλλους	00004573	1,28
ΚΩΝΙΚΟ ΣΩΜΑ ΝΕΟΥ ΤΥΠΟΥ	14-48	ΒΥ,ΡΥ και άλλους ΜΕ ΑΣΦΑΛΕΙΑ	00001224	0,75
ΙΣΙΟ ΣΩΜΑ ΝΕΟΥ ΤΥΠΟΥ	13-44	Walter και άλλους ΜΕ ΡΟΔΕΛΑ	00004574	1,76
ΤΥΦΛΗ	13,5-54		00001225	1,34



Συμπλέκτης με κασάνια.



HP	ΣΕΙΡΑ	ΣΤΑΥΡΟΣ	ΤΥΠΟΣ	ΚΩΔΙΚΟΣ	ΤΙΜΗ
8	T10	22x54	LN 1-1	00001794	52,74
12	T20	23,8x61,3	LN 1-2	00001795	53,90
20	T30	27x70	LN 1-3	00001796	64,55
12	T20	23,8x61,3	LN 2-2	00001803	71,23
20	T30	27x70	LN 2-3	00001804	71,23
30	T40	27x74,6	LN 2-4	00001797	77,91
40	T50	30,2x80	LN 2-5	00001798	80,14
45	T60	30,2x92	LN 3-6	00001799	87,15

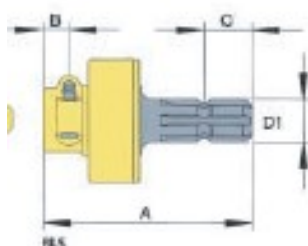

HP	ΣΕΙΡΑ	ΣΤΑΥΡΟΣ	ΤΥΠΟΣ	ΚΩΔΙΚΟΣ	ΤΙΜΗ
8	T10	22x54	LNS 1	00001800	57,88
12	T20	23,8x61,3	LNS 2	00001801	66,52
20	T30	27x70	LNS 3	00001802	82,81

Συμπλέκτης με βίδα.



HP	ΣΕΙΡΑ	ΣΤΑΥΡΟΣ	ΤΥΠΟΣ	ΚΩΔΙΚΟΣ	ΤΙΜΗ
20	T30	27x70		00008599	46,43
30	T40	27x74,6	LC 4	00008600	52,84
40	T50	30,2x80	LC 5	00001806	55,65
45	T60	30,2x92	LC 6	00001807	75,79
			LC 6 1,3/4	00007827	80,14
60	T70	35x94	LC 7	00001809	76,64
			LC 7 1,3/4	00001810	77,96
70	T80	35x106,5	LC 8	00001811	85,00
			LC 8 1,3/4	00001812	83,48
		30x106,5	D45	00009371	78,80

Συμπλέκτης με ROLIP.

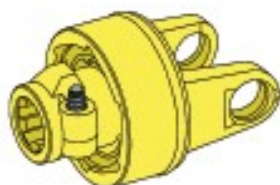

HP	ΣΕΙΡΑ	ΣΤΑΥΡΟΣ	ΤΥΠΟΣ	ΚΩΔΙΚΟΣ	ΤΙΜΗ
8	T10	22x54	RL 1-1	00001813	71,20
12	T20	23,8x61,3	RL 1-2	00001814	73,70
20	T30	27x70	RL 1-3	00001815	75,00
30	T40	27x74,6	RL 1-4	00001816	78,00
40	T50	30,2x80	RL 1-5	00001817	80,00
45	T60	30,2x92	RL 2-6	00001818	83,70
			RLS 1	00001819	72,00
			RLS 2	00001820	85,70
			FD-RL	00001789	136,00



Συμπλέκτης Καρδανικών αξόνων.

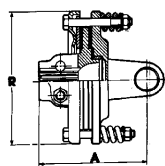

FD1-180
FD2-200

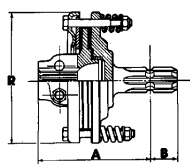

FDS1-180
FDS2-200

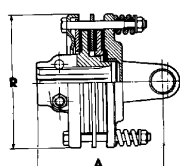

FD3-180
FD4-200

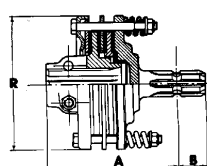

FDS3-180
FDS4-200

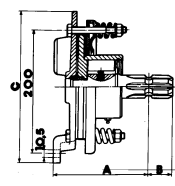

FD-RL

ΠΕΡΙΓΡΑΦΗ	HP	ΣΕΙΡΑ	ΣΤΑΥΡΟΣ	ΚΑΤ. ΑΞΟΝ	ΤΥΠΟΣ	ΚΩΔΙΚΟΣ	ΤΙΜΗ
ΣΥΜΠΛΕΚΤΗΣ	20	T30	27x70	3	FDO-3	00004836	77,91
	30	T40	27x74,6	4	FDO-4	00004837	85,70
	20	T30	27x70	3	FD 1-3	00001776	82,36
	30	T40	27x74,6	4	FD 1-4	00001777	92,00
	40	T50	30,2x80	5	FD 1-5	00001778	90,74
	45	T60	30,2x92	6	FD 1-6	00001779	91,27
					FD 2-6	00001780	99,20
					FD2-6 1 3/4	00001783	111,30
	60	T70	35x94	7	FD 2-7	00001781	98,00
	70	T80	35x106,5	8	FD 2-8	00001782	108,92
	60	T70	35x94	7	FD 2-1.3/4	00001784	104,62
	70	T80	35x106,5	8	FD 2-1,3/4	00001785	111,30
	60	T70	35x94	7	FD 3-7	00001791	120,20
	70	T80	35x106,5	8	FD 3-8	00001792	120,20
	60	T70	35x94	7	FD 3-7 1,3/4	00001790	122,43
	70	T80	35x106,5	8	FD 3-8 1,3/4	00007018	145,50
	60	T70	35x94	7	FD 4-7	00004979	125,77
70	T80	35x106,5	8	FD 4-8	00001793	138,56	
60	T70	35x94	7	FD 4-7 1,3/4	00007909	135,79	
70	T80	35x106,5	8	FD 4-8 1,3/4	00007910	145,80	
ΣΥΜΠΛΕΚΤΗΣ-ΚΑΡΡΕ	60	T70	35x94	8	FD 4 1,3/8	00006136	133,56
ΣΥΜΠΛΕΚΤΗΣ-ΚΑΡΡΕ	45	T60	30,2x92		FD 1-S	00001786	91,50
ΣΥΜΠΛΕΚΤΗΣ-ΚΑΡΡΕ	70	T80	35x106,5		FD 2-S	00001787	103,51
ΣΥΜΠΛΕΚΤΗΣ-ΚΑΡΡΕ					FD 3-S	00001788	125,77
ΣΥΜΠΛΕΚΤΗΣ-ROLIP					FD-RL	00001789	136,00

Δίσκοι Θερμοϋίτ (Όσοι δεν περιλαμβάνονται ως αντ/κα στους κατωθι συμπλέκτες)

ΔΙΑΜΕΤΡΟΣ	ΠΛΑΤΟΣ	ΚΩΔΙΚΟΣ	ΤΙΜΗ
115	65	00005162	2,21
120	68	00005161	2,21
155	90	00001850	2,75
170	100	00001854	3,30



Εξαρτήματα συμπλέκτη FD1 140mm.

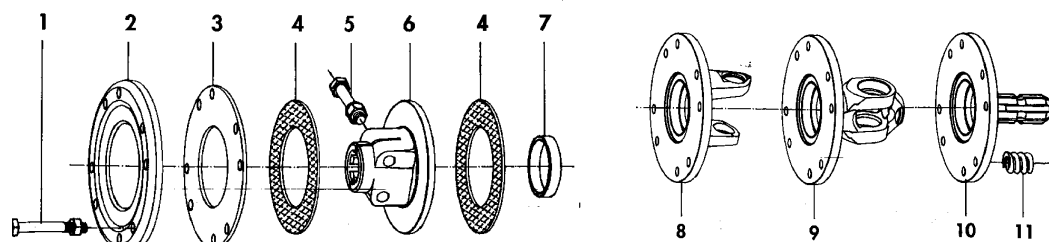

		N o	FD 1-3 20HP	FD 1-4 30HP	FD 1-5 40HP	FD 1-6 45HP	FDS 1
ΒΙΔΑ ΕΛΑΤΗΡΙΟΥ	ΚΩΔΙΚΟΣ	1	00001821	00001821	00001821	00001821	00001821
	ΤΙΜΗ		1,01	1,01	1,01	1,01	1,01
ΠΛΑΚΑ ΕΞΩΤΕΡΙΚΗ	ΚΩΔΙΚΟΣ	2	00001823	00001823	00001823	00001823	00001823
	ΤΙΜΗ		8,27	8,27	8,27	8,27	8,27
ΠΛΑΚΑ ΕΣΩΤΕΡΙΚΗ	ΚΩΔΙΚΟΣ	3	00007830	00007830	00007830	00007830	00007830
	ΤΙΜΗ		6,80	6,80	6,80	6,80	6,80
ΔΙΣΚΟΣ ΘΕΡΜΟΥΤ	ΚΩΔΙΚΟΣ	4	00001824	00001824	00001824	00001824	00001824
	ΤΙΜΗ		4,20	4,20	4,20	4,20	4,20
				00001825	00001825	00001825	00001825
	ΤΙΜΗ	B	1,90	1,90	1,90	1,90	1,90
ΒΙΔΑ ΚΟΜΠΛΕΡ	ΚΩΔΙΚΟΣ	5	00001834	00001834	00001834	00001834	00001834
	ΤΙΜΗ		0,80	0,80	0,80	0,80	0,80
ΚΟΜΠΛΕΡ ΕΣΩΤΕΡΙΚΟΥ	ΚΩΔΙΚΟΣ	6	00001826	00001826	00001826	00001826	00001826
	ΤΙΜΗ		26,92	26,92	26,92	26,92	26,92
1 3/8 1 3/4	ΚΩΔΙΚΟΣ	6	00001852	00001852	00001852	00001852	00001852
	ΤΙΜΗ		31,85	31,85	31,85	31,85	31,85
ΔΑΚΤΥΛΙΑΙ	ΚΩΔΙΚΟΣ	7	00001827	00001827	00001827	00001827	00001827
	ΤΙΜΗ		0,90	0,90	0,90	0,90	0,90
ΔΙΧΑΛΟ	ΚΩΔΙΚΟΣ	8		00001829	00001830	00001831	
	ΤΙΜΗ			35,83	72,80	70,00	
ΠΛΑΚΑ ΕΞΩΤΕΡΙΚΗ ΚΑΡΡΕ	ΚΩΔΙΚΟΣ	1 0					
	ΤΙΜΗ						
ΕΛΑΤΗΡΙΟ	ΚΩΔΙΚΟΣ	1 1					
	ΤΙΜΗ						



Εξαρτήματα συμπλέκτη FD2 160mm.

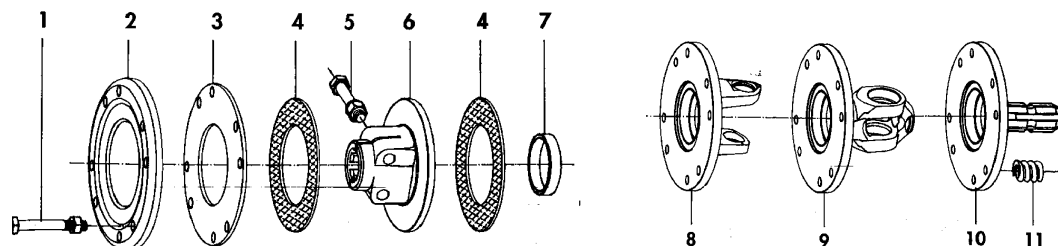

		N o	FD 2-5 40HP	FD 2-6 45HP	FD 2-7 60HP	FD 2-8 70HP	FDS 2
ΒΙΔΑ ΕΛΑΤΗΡΙΟΥ	ΚΩΔΙΚΟΣ	1	00001835	00001835	00001835	00001835	00001835
	ΤΙΜΗ		1,01	1,01	1,01	1,01	1,01
ΠΛΑΚΑ ΕΞΩΤΕΡΙΚΗ	ΚΩΔΙΚΟΣ	2	00001836	00001836	00001836	00001836	00001836
	ΤΙΜΗ		8,69	8,69	8,69	8,69	8,69
ΠΛΑΚΑ ΕΣΩΤΕΡΙΚΗ	ΚΩΔΙΚΟΣ	3	00001837	00001837	00001837	00001837	00001837
	ΤΙΜΗ		8,16	8,16	8,16	8,16	8,16
ΔΙΣΚΟΣ ΘΕΡΜΟΥΤ	ΚΩΔΙΚΟΣ	4			00001838	00001838	00001838
	ΤΙΜΗ	OR			4,61	4,61	4,61
	ΤΙΜΗ	B	00001839	00001839	00001839	00001839	00001839
ΒΙΔΑ ΚΟΜΠΛΕΡ	ΚΩΔΙΚΟΣ	5	00001834	00001834	00001834	00001834	00001834
	ΤΙΜΗ		0,80	0,80	0,80	0,80	0,80
ΚΟΜΠΛΕΡ ΕΣΩΤΕΡ. 1,3/8	ΚΩΔΙΚΟΣ	6	00001840	00001840	00001840	00001840	00001840
	ΤΙΜΗ		28,00	28,00	28,00	28,00	28,00
Z6 Z21	ΚΩΔΙΚΟΣ		00006087	00006087	00006087	00006087	00006087
	ΤΙΜΗ		36,30	36,30	36,30	36,30	36,30
ΚΟΜΠΛΕΡ ΕΣΩΤΕΡ. 1,3/4	ΚΩΔΙΚΟΣ	6	00004762	00004762	00004762	00004762	00004762
	ΤΙΜΗ		32,67	32,67	32,67	32,67	32,67
ΔΑΚΤΥΛΙΑΙ	ΚΩΔΙΚΟΣ	7	00001827	00001827	00001827	00001827	00001827
	ΤΙΜΗ		0,90	0,90	0,90	0,90	0,90
ΔΙΧΑΛΟ	ΚΩΔΙΚΟΣ	8	00001842	00001843	00001844	00001845	
	ΤΙΜΗ		58,90	46,56	49,82	61,00	
ΠΛΑΚΑ ΕΞΩΤΕΡΙΚΗ ΚΑΡΡΕ	ΚΩΔΙΚΟΣ	1 0					
	ΤΙΜΗ						
ΕΛΑΤΗΡΙΟ	ΚΩΔΙΚΟΣ	1 1	00001846	00001846	00001846	00001846	00001846
	ΤΙΜΗ		2,33	2,33	2,33	2,33	2,33



Εξαρτήματα συμπλέκτη FD3 140mm.

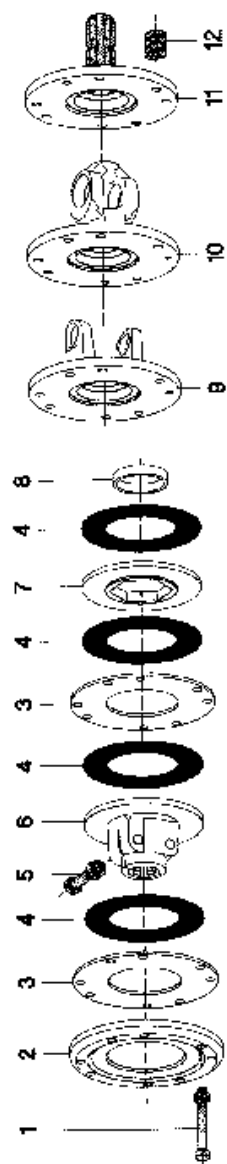

		Ν ο	FD 3-6 45HP	FD 3-7 60HP	FD 3-8 70HP	FDS 3
ΒΙΔΑ ΕΛΑΤΗΡΙΟΥ	ΚΩΔΙΚΟΣ	1				
	ΤΙΜΗ					
ΠΛΑΚΑ ΕΣΩΤΕΡΙΚΗ	ΚΩΔΙΚΟΣ	2	00001823	00001823	00001823	00001823
	ΤΙΜΗ		8,27	8,27	8,27	8,27
ΠΛΑΚΑ ΕΣΩΤΕΡΙΚΗ	ΚΩΔΙΚΟΣ	3	00007830	00007830	00007830	00007830
	ΤΙΜΗ		6,80	6,80	6,80	6,80
ΔΙΣΚΟΣ ΘΕΡΜΟΥΤ	ΚΩΔΙΚΟΣ	OR	00001824	00001824	00001824	00001824
	ΤΙΜΗ		4,20	4,20	4,20	4,20
		B	00001825	00001825	00001825	00001825
	ΤΙΜΗ		1,90	1,90	1,90	1,90
ΒΙΔΑ ΚΟΜΠΛΕΡ	ΚΩΔΙΚΟΣ 1,3/8	5				
	ΚΩΔΙΚΟΣ 1,3/7					
	ΤΙΜΗ					
ΚΟΜΠΛΕΡ ΕΣΩΤΕΡ. 1,3/8	ΚΩΔΙΚΟΣ	6	00007828	00007828	00007828	00007828
	ΤΙΜΗ		31,06	31,06	31,06	31,06
ΚΟΜΠΛΕΡ ΕΣΩΤΕΡ. 1,3/4	ΚΩΔΙΚΟΣ	6	00004690	00004690	00004690	00004690
	ΤΙΜΗ		32,28	32,28	32,28	32,28
ΔΙΣΚΟΣ ΕΣΩΤΕΡΙΚΟ Σ	ΚΩΔΙΚΟΣ	7	00001849	00001849	00001849	00001849
	ΤΙΜΗ		16,70	16,70	16,70	16,70
ΔΑΚΤΥΛΙΔΙ	ΚΩΔΙΚΟΣ	8	00001827	00001827	00001827	00001827
	ΤΙΜΗ		0,90	0,90	0,90	0,90
ΔΙΧΑΛΟ ΠΛΑΚΑ	ΚΩΔΙΚΟΣ	9				
	ΤΙΜΗ					
ΠΛΑΚΑ ΚΑΡΡΕ	ΚΩΔΙΚΟΣ	11				
	ΤΙΜΗ					
ΕΛΑΤΗΡΙΟ	ΚΩΔΙΚΟΣ	12	00001846	00001846	00001846	00001846
	ΤΙΜΗ		2,33	2,33	2,33	2,33



Εξαρτήματα συμπλέκτη D4 160mm.

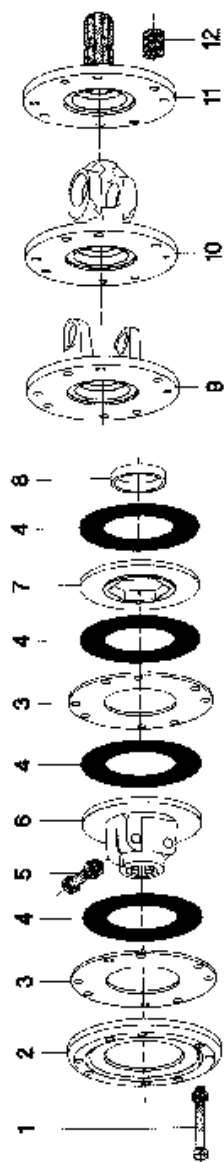

		№	FD 4-6 45HP	FD 4-7 60HP	FD 4-8 70HP	FDS 4
ΒΙΛΑ ΕΛΑΤΗΡΙΟΥ	ΚΩΔΙΚΟΣ	1				
	ΤΙΜΗ					
ΠΛΑΚΑ ΕΞΩΤΕΡΙΚΗ	ΚΩΔΙΚΟΣ	2	00001836	00001836	00001836	00001836
	ΤΙΜΗ		8,69	8,69	8,69	8,69
ΠΛΑΚΑ ΕΣΩΤΕΡΙΚΗ	ΚΩΔΙΚΟΣ	3	00001837	00001837	00001837	00001837
	ΤΙΜΗ	7	8,16	8,16	8,16	8,16
ΔΙΣΚΟΣ ΘΕΡΜΟΥΤ	ΚΩΔΙΚΟΣ	4		00001838	00001838	00001838
	ΤΙΜΗ	OR		4,61	4,61	4,61
	ΤΙΜΗ	B	00001839	00001839	00001839	00001839
ΒΙΛΑ ΚΟΜΠΛΕΡ	ΚΩΔΙΚΟΣ 1,3/8	5				
	ΚΩΔΙΚΟΣ 1,3/7					
	ΤΙΜΗ					
ΚΟΜΠΛΕΡ ΕΣΩΤΕΡ. 1,3/8	ΚΩΔΙΚΟΣ	6	00001855	00001855	00001855	00001855
	ΤΙΜΗ		41,50	41,50	41,50	41,50
Z21	ΚΩΔΙΚΟΣ	6	00006088	00006088	00006088	00006088
	ΤΙΜΗ		44,52	44,52	44,52	44,52
ΚΟΜΠΛΕΡ ΕΣΩΤΕΡ. 1,3/4	ΚΩΔΙΚΟΣ	6	00001856	00001856	00001856	00001856
	ΤΙΜΗ		36,06	36,06	36,06	36,06
ΔΙΣΚΟΣ ΕΣΩΤΕΡΙΚΟ Σ	ΚΩΔΙΚΟΣ	7	1853	00001853	00001853	00001853
	ΤΙΜΗ		18,50	18,50	18,50	18,50
ΔΑΚΤΥΛΙΔΙ	ΚΩΔΙΚΟΣ	8	00001827	00001827	00001827	00001827
	ΤΙΜΗ		0,90	0,90	0,90	0,90
ΔΙΧΑΛΙΟ ΠΛΑΚΑ	ΚΩΔΙΚΟΣ	9	00001843	00001843	00001843	00001843
	ΤΙΜΗ		46,56	46,56	46,56	46,56
ΠΛΑΚΑ ΚΑΡΡΕ	ΚΩΔΙΚΟΣ	11				
	ΤΙΜΗ					
ΕΛΑΤΗΡΙΟ	ΚΩΔΙΚΟΣ	12	00001846	00001846	00001846	00001846
	ΤΙΜΗ		2,33	2,33	2,33	2,33