



Izdelano s smislom za detajle

ČEBELARSKA OPREMA

2012 - 2013



Z zadovoljstvom vam predstavljamo nov katalog čebelarke opreme. V 35-ih letih prisotnosti družinskega podjetja Logar trade d.o.o. na domačem in tujih trgih smo si pridobili znanje in izkušnje s katerimi dopolnjujemo naše izdelke, ki so plod lastnega znanja, razvoja, izkušenj in tradicije. V zadnjih letih smo posodobili in tehnološko opremili celotno proizvodnjo z uvedbo modernih CNC krmiljenih strojev, ki nam omogočajo izdelavo tudi najzahtevnejših proizvodov. Z našimi izdelki smo prisotni skoraj na celem evropskem trgu.

V katalogu smo za vas pripravili bogat program novih izdelkov, nekaterim smo dali novo podobo in jih tehnično dovršili. Ob posameznem izdelku v katalogu boste našli osnovne informacije, za bolj podrobne informacije pa obiščite našo spletno stran **www.logar-trade.si**.

Bogat izbor lastnih izdelkov dopolnjujemo z izdelki drugih proizvajalcev. Nudimo vam kvalitetno, ugodno in široko ponudbo čebelarke opreme na enem mestu. Prepričani smo, da boste v tem katalogu našli opremo, ki bo zadostila vašim željam in potrebam. Želimo vam veliko zadovoljstva in uspeha pri čebelarjenju.

Kolektiv podjetja Logar trade d.o.o.

Moderno opremljeno proizvodnjo dopolnjuje lastna maloprodajna trgovina, kjer lahko tako čebelar začetnik, kot tudi profesionalni čebelar, dobi vse potrebno za svoje čebelarstvo. Vabimo vas, da obiščete našo dobro založeno specializirano čebelarsko trgovino. Zelene izdelke lahko naročite tudi telefonsko ali preko elektronske pošte, paketna pošta pa vam jih cenovno ugodno dostavi na dom.

Delovni čas:

Ponedeljek - petek:

9.00 - 12.00

13.00 - 17.00

sobota: 9.00 - 12.00

sobota: V mesecih avgust, november, december in januar je trgovina ob sobotah zaprta.

 www.logar-trade.si

 Kliknete nas lahko tudi na Facebook



Točila za med	4
Tangentialna točila	5
Samoobračalna točila	7
Radialna točila	12
Pogoni točil	16
Dodatna oprema	17
Tehnični podatki	19
Čebelarski seti	20
Posode za med	21
Kuhalniki voščin	25
Odkrivanje satja	27
Cedila	32
Gretje in polnjenje	35
Segrevanje medu	35
Polnjenje medu	37
Delo z maticami	39
Pribor za vzrejo matic	39
Pribor za označevanje matic	41
Pribor za matice – ostalo	41
Ostali pripomočki	42
Ostali čebelarski pribor	42
Kadilniki	43
Mešanje medu	43
Orodje za delo v panju	44
Žičenje	45
Satnice	46
Hrana za čebele in pitalniki	46
Zatiranje varoe	47
Zaščitna oprema	48
Panji in oprema za panje	50
Panji	50
Oprema za panje	52
Embalaža	56
Čebelarska literatura	57
Darila	58
Modeli za vlivanje sveč	59
Posode za vino	60
Storitve	61
Splošni pogoji	62

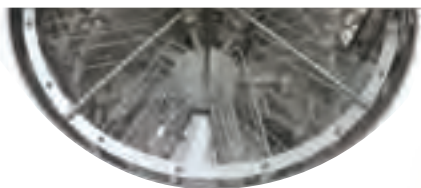

Točila z blagovno znamko Logar so med čebelarji priznana in uveljavljena kot visoko kvalitetna z dolgo življenjsko dobo. Izdelana so iz polirane nerjaveče pločevine kvalitete W.Nr.1.4301. Pri izdelavi točil uporabljamo materiale debeline od 0,8 mm do 1,0 mm za obod točila in od 0,8 mm do 1,5 mm za dno točila. Vsi deli točil, ki pridejo v stik z medom, so izdelani iz materialov, ki so primerni za prehrano. Spoji so argonsko varjeni. Točila na motorni pogon so opremljena z oznako CE, kar pomeni, da ustrezajo predpisanim varnostnim in zdravstvenim zahtevam.

Zagotavljamo vam servisne storitve in rezervne dele za točila Logar.

Kaj odlikuje kvalitetno točilo?

- Med v celoti odteče iz točila
- Kvalitetna nerjaveča odtočna pipa
- Stabilno in kompaktno točilo
- CE oznaka, ki zagotavlja da točilo ustreza predpisanim varnostnim in zdravstvenim zahtevam
- Kasete, ki ne lomijo satja
- Zanesljivo delovanje motornega ali avtomatskega pogona

KLJUČNE PREDNOSTI NAŠIH TOČIL:

DNO Najmodernejša tehnologija nam omogoča inovativno izdelavo dna točila. Dno točila je varjeno brez notranjih robov in je nagnjeno proti izpustu, da med lažje izteče iz točila.

PIPA Vsa točila imajo vgrajeno nerjavečo odtočno pipo na najnižjo točko, da lahko ves med odteče iz točila.

KASETA Kasete koša so izdelane iz pokonč nih žic ustrezne gostote, da se satovje pri točenju ne poškoduje. Medsebojno so povezane s posebnim mehanizmom. Žična kasete omogoča, da med med točenjem ne more zastajati v kaseti, zato so satniki po točenju suhi.

POKROV Pokrovi točil so na tečajih in izdelani iz prosojnega akrilnega stekla, ki omogoča opazovanje procesa točenja. Vsa točila na motorni pogon imajo vgrajeno varnostno stikalo, ki ustavi delovanje motorja, če odpremo pokrov točila med delovanjem.

KOŠ Koši so izdelani iz pokončnih žic ustrezne gostote.

NOGE Posebna konstrukcija nog omogoča stabilno postavitev točila.

MOTOR Motorno gonilo je sestavljeno iz motorja in kotnega polžnega reduktorja. Z regulirno ročico lahko poljubno izbiramo hitrost od 0 do 280 obratov/min. v levo ali desno. Vsa točila na motorni pogon imajo eno leto garancije.

ROČNI POGON Ročna gonila omogočajo vrtenje koša v desno.

Z obratom ročice v nasprotno smer lahko vrtenje koša enostavno zaustavimo. Med izvrtavanjem koša ročica gonila miruje. Ozobljenje v gonilu je kovinsko. Vsa točila na ročni pogon imajo dve leti garancije.

AVTOMATIKA Avtomatika vam omogoča, da se celoten proces točenja izvede povsem samostojno. Upravljanje je enostavno preko folijske tastature s pomočjo digitalnega dvovrstičnega LCD prikazovalnika. Nastavite in shranite si lahko do 8 različnih programov. V vsakem programu lahko programirate do 8 različnih časov, smeri in hitrosti vrtenja. Osnovni programi točenja so že prednastavljeni, kadarkoli pa jih lahko spremenite ali pa si dodatno nastavite in shranite nove programe.

Kompaktna izvedba, tiho in zanesljivo delovanje.

Vsa točila z avtomatskim krmiljenjem imajo dve leti garancije.

Tangentialna točila

Tangentialna točila so v večini namenjena hobi čebelarjem. Satnik je pri točenju obrnjen tangentialno na sod. Da lahko iztočimo satnik na obeh straneh, ga moramo vzeti iz koša in obrniti. Izdelali smo tudi tangentialne koše brez sredinske osi s posebnim vpetjem zgoraj in spodaj, v katerih satnik lahko obrnemo kar v košu, ne da bi ga vzeli ven iz točila. Z nakupom posebnega vakumskega mešala (artikel 4703) lahko točilo uporabljate tudi za mešanje sladkorne raztopine.

Artikel: 4000

Točilo za med 3S z ročnim gonilom, **odtočna pipa iz umetne mase**

Največja velikost satnika: 26,5 x 48 cm

Premer soda: 38 cm

Točilo priporočamo manjšim hobi čebelarjem do 10 panjev.

Artikel: 4004

Točilo za med 3S z motorjem 80W/230V, **nerjaveča odtočna pipa**

Največja velikost satnika: 26,5 x 48 cm

Premer soda: 38 cm

Točilo priporočamo manjšim hobi čebelarjem do 10 panjev.

Artikel: 4006

Točilo za med 3S z ročnim gonilom, **univerzalno**

Največja velikost satnika: 37 x 48 cm

Premer soda: 52 cm

Z njim lahko točite tudi 6 nizko nakladnih satnikov do višine 18 cm.

Dno točila je nagnjeno proti izpustu.

Artikel: 4007

Točilo za med 3S z motorjem 80W/230V, **univerzalno**

Največja velikost satnika: 37 x 48 cm

Premer soda: 52 cm

Z njim lahko točite tudi 6 nizko nakladnih satnikov do višine 18 cm.

Dno točila je nagnjeno proti izpustu.

Z nakupom posebnega vakumskega mešala (artikel 4703) lahko točilo uporabljate tudi za mešanje sladkorne raztopine.



4000



4004



4006



4007

TOČILA ZA MED

**Artikel: 4105**

Točilo za med 4S z ročnim gonilom

Največja velikost satnika: 30 x 48 cm

Premer soda: 52 cm

Dno točila je nagnjeno proti izpustu.

Novo - Artikel: 4108

Točilo 4S z ročnim gonilom, koš brez sredinske osi

Enako kot artikel 4105

Koš je brez sredinske osi s posebnim vpetjem zgoraj in spodaj, zato lahko satnik obrnete kar v košu.

Artikel: 4104

Točilo za med 4S z motorjem 80W/230V

Največja velikost satnika: 30 x 48 cm

Premer soda: 52 cm

Dno točila je nagnjeno proti izpustu.

Z nakupom posebnega vakumskega mešala (artikel 4703) lahko točilo uporabljate tudi za mešanje sladkorne raztopine.

Novo - Artikel: 4107

Točilo 4S z motorjem 80W, koš brez sredinske osi

Enako kot artikel 4104

Koš je brez sredinske osi s posebnim vpetjem zgoraj in spodaj, zato lahko satnik obrnete kar v košu.

Artikel: 4120

Točilo za med 4S z ročnim gonilom, univerzalno

Največja velikost satnika: 37 x 48 cm

Premer soda: 63 cm

Z njim lahko točite tudi 8 nizko nakladnih satnikov do višine 18 cm.

Dno točila je nagnjeno proti izpustu.

Novo - Artikel: 4122

Točilo 4S z ročnim pogonom, univerzalno, koš brez sredinske osi

Enako kot artikel 4120

Koš je brez sredinske osi s posebnim vpetjem zgoraj in spodaj, zato lahko satnik obrnete kar v košu.

Artikel: 4121

Točilo za med 4S z motorjem 80W/230V, univerzalno

Največja velikost satnika: 37 x 48 cm

Premer soda: 63 cm

Z njim lahko točite tudi 8 nizko nakladnih satnikov do višine 18 cm.

Dno točila je nagnjeno proti izpustu.

Novo - Artikel: 4123

Točilo 4S z motorjem 80W, univerzalno, koš brez sredinske osi

Enako kot artikel 4121

Koš je brez sredinske osi s posebnim vpetjem zgoraj in spodaj, zato lahko satnik obrnete kar v košu.



Artikel: 4500

Točilo za med 8S z dvojnimi kasetami, motor 110W/230V

Artikel: 4501

Točilo za med 8S motor 140W/230V

Velikost kasete: 27,5 x 44 x 4,5 cm

Premer soda: 76 cm

Dno točila je nagnjeno proti izpustu.

Kasete v točilu so dvojne in se v točilu ročno obrnejo, zato satnikov ni potrebno ločeno jemati iz kaset in obračati.

Točilo je zaradi majhnega premera primerno za točenje na terenu.

Z regulirno ročico na motorju lahko poljubno izbirate hitrost od 0 do 280 obratov/minuto v levo ali desno.

Točilo omogoča točenje satnikov do višine 26,5 cm in dolžine zgornje letvice 48 cm.

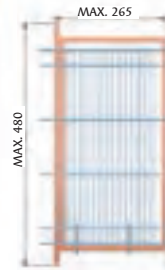

4500, 4501

Samoobračalna točila

Samoobračalna točila uporabljamo za točenje visoko viskoznih medov, ki se težko točijo, npr. gozdne medove, mano... Prednost samoobračalnih točil je v tem, da satov v točilu ni potrebno jemati iz koša in obračati. Pri teh točilih so kasete v mirovanju vedno obrnjene proti osi, z vrtenjem koša v levo ali desno pa se kasete ustrezno obrnejo tangencialno na sod. Ponujamo različne velikosti samoobračalnih točil in smo sposobni zadovoljiti potrebe vseh čebelarjev, od hobi čebelarjev do profesionalnih. Kasete koša so izdelane iz pokončnih žic ustrezne gostote, da se satovje pri točenju ne poškoduje. Medsebojno so povezane s posebnim mehanizmom. Žična kasetna omogoča, da med med točenjem ne more zastajati v kaseti, zato so satniki po točenju suhi.

Vsa točila vam po naročilu lahko dobavimo z gretjem dna. To nadgradnjo vam priporočamo, ker vam bo v veliko pomoč, ko boste točili več dni skupaj ali ko boste čistili vaše točilo. Ob gremem dnu točila med hitreje odteče iz točila in tudi skozi cedila.

Pri samoobračalnih točilih priporočamo avtomatsko krmiljenje, ki vam omogoča, da se celoten proces točenja izvede avtomatsko. Ob naročilu nas kontaktirajte in pomagali vam bomo izbrati ustrezno točilo za vaše potrebe. Možnost izdelave kaset po naročilu, z doplačilom.

Artikel: 4205

Točilo za med 4S samoobračalno z motorjem 80W/230 V – M

Velikost kasete: 24 x 40 x 4,5 cm

Premer soda: 63 cm

Točilo omogoča točenje satnikov do višine 23 cm in dolžine zgornje letvice 48 cm.



4205



4206

Artikel: 4206

Točilo za med 4S samoobračalno z **avtomatiko**, motor 110W/230 – M

Velikost kasete: 24 x 40 x 4,5 cm

Premer soda: 63 cm

Dno točila je nagnjeno proti izpustu.

Avtomatika omogoča, da se celoten proces točenja izvede povsem samostojno. Enostavno upravljanje preko folijske tastature, nastavitve in shranite si lahko do 8 različnih programov in v vsakem programu 8 različnih časov, smeri in hitrosti. Kompaktna izvedba, tiho in zanesljivo delovanje.

Točilo omogoča točenje satnikov do višine 23 cm in dolžine zgornje letvice 48 cm.



4200

Artikel: 4200

Točilo za med 4S samoobračalno z motorjem 110W/230 V

Velikost kasete: 27,5 x 40 x 4,5 cm

Premer soda: 76 cm

Dno točila je nagnjeno proti izpustu.

Z regulirno ročico na motorju lahko poljubno izbirate hitrost od 0 do 280 obratov/minuto v levo ali desno.

Točilo omogoča točenje satnikov do višine 26,5 cm in dolžine zgornje letvice 48 cm.



4201

Artikel: 4201

Točilo za med 4S samoobračalno z **avtomatiko**, motor 180W/230V

Velikost kasete: 27,5 x 40 x 4,5 cm

Premer soda: 76 cm

Dno točila je nagnjeno proti izpustu.

Avtomatika omogoča, da se celoten proces točenja izvede povsem samostojno. Enostavno upravljanje preko folijske tastature, nastavitve in shranite si lahko do 8 različnih programov in v vsakem programu 8 različnih časov, smeri in hitrosti. Kompaktna izvedba, tiho in zanesljivo delovanje.

Točilo omogoča točenje satnikov do višine 26,5 cm in dolžine zgornje letvice 48 cm.



Artikel: 4203

Točilo za med 4S samoobračalno z motorjem 110W/230V - V 29

Velikost kasete: 29 x 40 x 4,5 cm

Premer soda: 76 cm

Dno točila je nagnjeno proti izpustu.

Z regulirno ročico na motorju lahko poljubno izbirate hitrost od 0 do 280 obratov/minuto v levo ali desno.

Točilo omogoča točenje satnikov do višine 28,6 cm in dolžine zgornje letvice 48 cm.

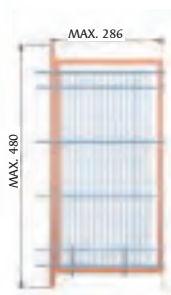

4203

Artikel: 4204

Točilo za med 4S samoobračalno z avtomatiko, motor 180W/230V - V 29

Velikost kasete: 29 x 40 x 4,5 cm

Premer soda: 76 cm

Dno točila je nagnjeno proti izpustu.

Avtomatika omogoča, da se celoten proces točenja izvede povsem samostojno. Enostavno upravljanje preko folijske tastature, nastavite in shranite si lahko do 8 različnih programov in v vsakem programu 8 različnih časov, smeri in hitrosti. Kompaktna izvedba, tiho in zanesljivo delovanje.

Točilo omogoča točenje satnikov do višine 28,6 cm in dolžine zgornje letvice 48 cm.

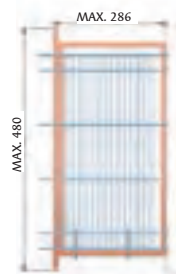

4204

**Artikel: 4305**

Točilo za med 6S samoobračalno z motorjem 110W/230V - M

Velikost kasete: 24 x 40 x 4,5 cm

Premer soda: 76 cm

Dno točila je nagnjeno proti izpustu.

Z regulirno ročico na motorju lahko poljubno izbirate hitrost od 0 do 280 obratov/minuto v levo ali desno.

Točilo omogoča točenje satnikov do višine 23 cm in dolžine zgornje letvice 48 cm.



4305



4302

Artikel: 4302

Točilo za med 6S samoobračalno z **avtomatiko**, motor 180W/230V – M

Velikost kasete: 24 x 40 x 4,5 cm

Premer soda: 76 cm

Dno točila je nagnjeno proti izpustu.

Avtomatika omogoča, da se celoten proces točenja izvede povsem samostojno. Enostavno upravljanje preko folijske tastature, nastavite in shranite si lahko do 8 različnih programov in v vsakem programu 8 različnih časov, smeri in hitrosti. Kompaktna izvedba, tiho in zanesljivo delovanje.

Točilo omogoča točenje satnikov do višine 23 cm in dolžine zgornje letvice 48 cm.



4300

Artikel: 4300

Točilo za med 6S samoobračalno z **avtomatiko**, motor 250W/230V – S

Velikost kasete: 27,5 x 40 x 4,5 cm

Premer soda: 82 cm

Točilo lahko razstavite in ga prenesete skozi vrata širine 80 cm.

Avtomatika omogoča, da se celoten proces točenja izvede povsem samostojno. Enostavno upravljanje preko folijske tastature, nastavite in shranite si lahko do 8 različnih programov in v vsakem programu 8 različnih časov, smeri in hitrosti. Kompaktna izvedba, tiho in zanesljivo delovanje.

Točilo omogoča točenje satnikov do višine 26,5 cm in dolžine zgornje letvice 48 cm. Za doplačilo se lahko izdelajo kasete za višino satnikov do 28 cm.



4304

Artikel: 4304

Točilo 6S samoobračalno z **avtomatiko**, motor 370W/230V - V

Velikost kasete: 35 x 40 x 4,5 cm

Premer soda: 95 cm

Točilo lahko razstavite in ga prenesete skozi vrata širine 80 cm.

Avtomatika omogoča, da se celoten proces točenja izvede povsem samostojno. Enostavno upravljanje preko folijske tastature, nastavite in shranite si lahko do 8 različnih programov in v vsakem programu 8 različnih časov, smeri in hitrosti.

Kompaktna izvedba, tiho in zanesljivo delovanje.

Točilo omogoča točenje satnikov do višine 34 cm in dolžine zgornje letvice 48 cm ali 12 satnikov do višine 17 cm. Za doplačilo se lahko izdelajo kasete za višino satnikov 37 cm.



Artikel: 4401

Točilo za med 8S samoobračalno z **avtomatiko**, motor 250W/230V - M

Velikost kasete: 24 x 40 x 4,5 cm

Premer soda: 82 cm

Točilo lahko razstavite in ga prenesete skozi vrata širine 80 cm.

Avtomatika omogoča, da se celoten proces točenja izvede povsem samostojno. Enostavno upravljanje preko folijske tastature, nastavite in shranite si lahko do 8 različnih programov in v vsakem programu 8 različnih časov, smeri in hitrosti. Kompaktna izvedba, tiho in zanesljivo delovanje.

Točilo omogoča točenje satnikov do višine 23 cm in dolžine zgornje letvice 48 cm.



4401

Artikel: 4400

Točilo za med 8S samoobračalno z **avtomatiko**, motor 370W/230V

Velikost kasete: 27,5 x 40 x 4,5 cm

Premer soda: 95 cm

Točilo lahko razstavite in ga prenesete skozi vrata širine 80 cm.

Avtomatika omogoča, da se celoten proces točenja izvede povsem samostojno. Enostavno upravljanje preko folijske tastature, nastavite in shranite si lahko do 8 različnih programov in v vsakem programu 8 različnih časov, smeri in hitrosti. Kompaktna izvedba, tiho in zanesljivo delovanje.

Točilo omogoča točenje satnikov do višine 26,5 cm in dolžine zgornje letvice 48 cm. Za doplačilo se lahko izdelajo kasete za višino satnikov do 28 cm.

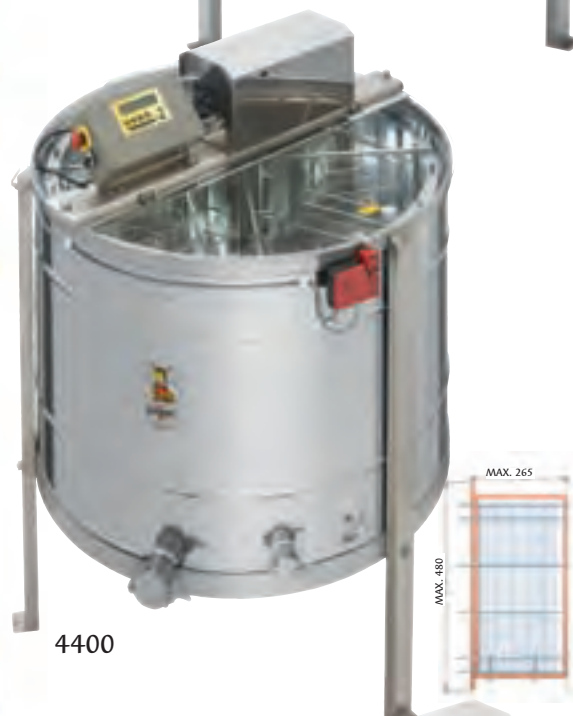

4400

Artikel: 4510

Točilo za med 12S samoobračalno z **avtomatiko** in dvojnimi kasetami, motor 550W/230V

Velikost kasete: 27,5 x 44 x 4,5 cm

Premer soda: 95 cm

Točilo lahko razstavite in ga prenesete skozi vrata širine 80 cm.

Avtomatika omogoča, da se celoten proces točenja izvede povsem samostojno. Enostavno upravljanje preko folijske tastature, nastavite in shranite si lahko do 8 različnih programov in v vsakem programu 8 različnih časov, smeri in hitrosti. Kompaktna izvedba, tiho in zanesljivo delovanje.

Točilo omogoča točenje satnikov do višine 26,5 cm in dolžine zgornje letvice 48 cm.



4510



4520



4540



4541

Artikel: 4520

Točilo za med 16S samoobračalno z **avtomatiko** in dvojnimi kasetami, motor 750W/230V

Velikost kasete: 27,5 x 44 x 4,5 cm

Premer soda: 110 cm

Točilo lahko razstavite in ga prenesete skozi vrata širine 80 cm.

Avtomatika omogoča, da se celoten proces točenja izvede povsem samostojno. Enostavno upravljanje preko folijske tastature, nastavite in shranite si lahko do 8 različnih programov in v vsakem programu 8 različnih časov, smeri in hitrosti. Kompaktna izvedba, tiho in zanesljivo delovanje.

Točilo omogoča točenje satnikov do višine 26,5 cm in dolžine zgornje letvice 48 cm.

Radialna točila

Radialna točila so odlična rešitev za vse čebelarje, ki želijo točiti nizko do srednje viskozne medove in čebelarji predvsem z nizkonakladnimi panji. Sati so zloženi v koš vertikalno okrog osi, tako kot špice na kolesu. Centrifugalna sila in naravna nagnjenost celic zagotavljata, da se obe strani sata praznita istočasno. Z drugimi besedami - satov vam znotraj točila ne bo potrebno obračati.

Radialni koš lahko enostavno spremenite v tangentialni koš z vstavitvijo dodatnih mrež (artikel 7761), kar vam omogoča točenje velikih satnikov do 30 cm višine.

Vsa radialna točila vam po naročilu lahko dobavimo z gretjem dna. To nadgradnjo vam priporočamo, ker vam bo v veliko pomoč, ko boste točili več dni skupaj ali ko boste čistili vaše točilo. Ob gretem dnu točila med hitreje odteče iz točila in tudi skozi cedila. Ob naročilu nas kontaktirajte in pomagali vam bomo izbrati ustrezno točilo za vaše potrebe.

Artikel: 4540

Točilo za med 9S radialno z ročnim gonilom

Premer soda: 52 cm

Dno točila je nagnjeno proti izpustu.

Točilo omogoča točenje satnikov do višine 18 cm in dolžine zgornje letvice 48 cm.

Artikel: 4541

Točilo za med 9S radialno z motorjem 80W/230V

Premer soda: 52 cm

Dno točila je nagnjeno proti izpustu.

Točilo omogoča točenje satnikov do višine 18 cm in dolžine zgornje letvice 48 cm.

Z nakupom posebnega vakumskega mešala (artikel 4703) lahko točilo uporabljate tudi za mešanje sladkorne raztopine.



Artikel: 4559

Točilo za med 12S radialno z mrežami, motor 110W/230V

Premer soda: 76 cm

Dno točila je nagnjeno proti izpustu.

Koš je skonstruiran tako, da se ob vrtenju v desno smer satnik nasloni na žično mrežo. S tem preprečimo lomljenje satov.

To točilo je zelo primerno za točenje satov, ki niso žičeni.

Satnikov v radialnih točilih ni potrebno obračati.

Z regulirno ročico na motorju lahko poljubno izbirate hitrost od 0 do 280 obratov/minuto v levo ali desno.

Točilo omogoča točenje 12-ih satnikov do višine 24 cm in dolžine zgornje letvice 48 cm.



4559

Artikel: 4550

Točilo za med 12/8S radialno z ročnim gonilom

Premer soda: 63 cm

Dno točila je nagnjeno proti izpustu.

Točilo omogoča točenje 12 satnikov do višine 22 cm ali

8 satnikov do višine 24 cm in dolžine zgornje letvice 48 cm.



4550

Artikel: 4551

Točilo za med 12/8S radialno z motorjem 80W/230V

Premer soda: 63 cm

Dno točila je nagnjeno proti izpustu.

Z regulirno ročico na motorju lahko poljubno izbirate hitrost od 0 do 280 obratov/minuto v levo ali desno.

Točilo omogoča točenje 12 satnikov do višine 22 cm ali 8 satnikov do višine 24 cm in dolžine zgornje letvice 48 cm.



4551



4557

Artikel: 4557

Točilo za med 20/8S radialno z motorjem 80W/230V

Premer soda: 63 cm

Dno točila je nagnjeno proti izpustu.

Radialni koš lahko enostavno spremenite v tangentialni koš z vstavitvijo štirih dodatnih mrež (vključene v ceno), kar vam omogoča točenje štirih velikih satnikov do 30 cm višine.

Pomembna prednost točila je velika kapaciteta koša pri majhnem premeru točila.

Točilo omogoča točenje 20 satnikov do višine 16 cm ali 8 satnikov do višine 24 cm in dolžine zgornje letvice 48 cm.



4560

Artikel: 4560

Točilo za med 24/12S radialno z motorjem 110W/230V

Premer soda: 76 cm

Dno točila je nagnjeno proti izpustu.

Točilo omogoča točenje 24 satnikov do višine 21 cm ali 12 satnikov do višine 23 cm in dolžine zgornje letvice 48 cm.



4561

Artikel: 4561

Točilo za med 24/12S radialno z **avtomatiko**, motor 180W/230V

Premer soda: 76 cm

Dno točila je nagnjeno proti izpustu.

Avtomatika omogoča, da se celoten proces točenja izvede povsem samostojno. Enostavno upravljanje preko folijske tastature, nastavite in shranite si lahko do 8 različnih programov in v vsakem programu 8 različnih časov, smeri in hitrosti. Kompaktna izvedba, tiho in zanesljivo delovanje.

Točilo omogoča točenje 24 satnikov do višine 21 cm ali 12 satnikov do višine 23 cm in dolžine zgornje letvice 48 cm.



Artikel: 4570

Točilo za med 32S radialno z **avtomatiko**, motor 370W/230V

Premer soda: 95 cm

Točilo lahko razstavite in ga prenesete skozi vrata širine 80 cm.

Avtomatika omogoča, da se celoten proces točenja izvede povsem samostojno. Enostavno upravljanje preko folijske tastature, nastavite in shranite si lahko do 8 različnih programov in v vsakem programu 8 različnih časov, smeri in hitrosti. Kompaktna izvedba, tiho in zanesljivo delovanje.

Točilo omogoča točenje 32 satnikov do višine 27 cm in dolžine zgornje letvice 48 cm.



4570

Artikel: 4572

Točilo za med 40S radialno z **avtomatiko**, motor 370W/230V

Premer soda: 95 cm

Točilo lahko razstavite in ga prenesete skozi vrata širine 80 cm.

Avtomatika omogoča, da se celoten proces točenja izvede povsem samostojno. Enostavno upravljanje preko folijske tastature, nastavite in shranite si lahko do 8 različnih programov in v vsakem programu 8 različnih časov, smeri in hitrosti. Kompaktna izvedba, tiho in zanesljivo delovanje.

Točilo omogoča točenje 40 satnikov do višine 21 cm ali 20 satnikov do višine 28 cm in dolžine zgornje letvice 48 cm.



4572

Artikel: 4575

Točilo za med 56S radialno z **avtomatiko**, motor 750W/230V

Premer soda: 125 cm

Točilo lahko razstavite in ga prenesete skozi vrata širine 80 cm.

Primerno je za velika čebelarstva. Velik premer točila omogoča radialno točenje večjih satnikov.

Točilo je namenjeno profesionalnim čebelarstvom.

Avtomatika omogoča, da se celoten proces točenja izvede povsem samostojno. Enostavno upravljanje preko folijske tastature, nastavite in shranite si lahko do 8 različnih programov in v vsakem programu 8 različnih časov, smeri in hitrosti. Kompaktna izvedba, tiho in zanesljivo delovanje.

Točilo omogoča točenje 56 satnikov do višine 27 cm in dolžine zgornje letvice 48 cm.



4575

Pogoni točil



7732



4602



4600



4620



4610, 4611, 4612

Za manjša točila nudimo ročna gonila s prostim tekem. Ohišje je iz litega aluminija, prašno zaprto. Polž je izdelan iz avtomatnega jekla, polžno kolo pa iz sive litine. Prestavno razmerje je 1:3. Ročna gonila omogočajo vrtenje koša v desno. Z obratom ročice v nasprotno smer lahko vrtenje koša enostavno zaustavimo. Med izvrtavanjem koša ročica gonila miruje. Na voljo so tudi motorna reduktorska gonila moči 80W in 110W/230V, pri katerih hitrost vrtenja v obe smeri lahko nastavite z ročico za brezstopenjsko regulacijo hitrosti od 0 do 280 obratov/min.

Za pogon samoobračalnih in radialnih točil so na voljo tudi reduktorska gonila z avtomatiko, ki omogočajo poljubno nastavitve hitrosti, smeri in časa vrtenja. Kadar ni na voljo 230V napetosti lahko uporabite pretvornik 12V DC- 230V AC in poganjate točilo na akumulator.

Artikel: 7732

Ročno gonilo, enosmerno z zavoro

Artikel: 4602

Motorni pogon 80W/230V s sklopko

Vgrajeno ima sklopko za nasaditev na koš točila z luknjjo \varnothing 14 mm in zarezo. Motor je namenjen za pogon vseh tangencialnih točil do \varnothing soda 70 cm (2-6 satov), 4-satnih samoobračalnih točil, radialnih točil do \varnothing 65 cm, kot tudi za pogon raznih mešal.

Artikel: 4600

Motorni pogon 80W s prečko za sod D52

Enako kot art. 4602, pripravljen za nadgradnjo ročnih točil. Pri naročilu morate obvezno navesti razdaljo med vijakoma na točilu in opis prednjega preksi stekla.

Artikel: 4620

Motorni pogon 110W/230V s sklopko

Vgrajeno ima sklopko za nasaditev na koš točila. Motor je namenjen za pogon vseh tangencialnih točil do \varnothing soda 80 cm (2-6 satov), 4-satnih samoobračalnih točil, radialnih točil do \varnothing 65 cm, kot tudi za pogon raznih mešal.

Artikel: 4610

Motorni pogon 180W z avtomatiko

Motorni pogon je sestavljen iz reduktorskega gonila 180W/230V. Namenjen je za pogon samoobračalnih in radialnih točil do \varnothing soda 75 cm.

Artikel: 4611

Motorni pogon 250W z avtomatiko

Motorni pogon je sestavljen iz reduktorskega gonila 250W/230V. Namenjen je za pogon samoobračalnih in radialnih točil do \varnothing soda 90 cm.

Artikel: 4612**Motorni pogon 370W z avtomatikom**

Motorni pogon je sestavljen iz reduktorskega gonila 370W/230V. Namenjen je za pogon samoobračalnih in radialnih točil do \varnothing soda 100 cm.



4608

Artikel: 4608**Motorni pogon 110W z avtomatikom**

Motorni pogon je sestavljen iz reduktorskega gonila 110W/230V. Namenjen je za pogon samoobračalnih in radialnih točil do \varnothing soda 75 cm.

Artikel: 4627**Pretvornik 12V DC-230V AC, 600W****Artikel: 4626****Pretvornik 12V DC-230V AC, 300W**

Pretvornik je zelo priročen in koristen pripomoček, s katerim lahko poganjate 230V motorje z napetostjo 12V. Primerno za točenje na terenu. Pretvornik 300W je primeren za pogon točil z motorjem, pretvornik 600W pa za pogon motorjev z avtomatskim krmiljenjem.

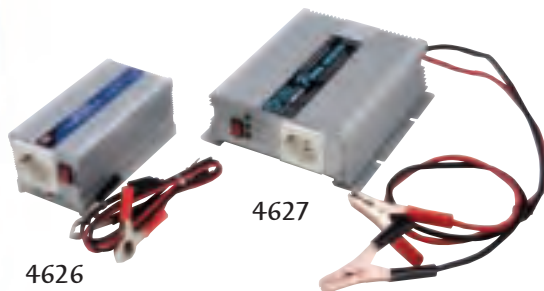

4627

4626

Dodatna oprema za točila

Svoje staro točilo lahko nadgradite z novim nerjavečim košem. Pri naročilu koša potrebujemo podatek o notranjem premeru točila in višini soda. Po želji vam izdelamo os koša po vaših merah, potrebujemo le natančne izmere vaše obstoječe osi koša. Novo v ponudbi so koši brez sredinske osi s posebnim vpetjem zgoraj in spodaj. Njihova prednost je, da lahko satnik obrnete kar v točilu.

Artikel: 7750**Koš za točilo 3S-26x41 cm, nerjaveč**

Za premer soda do 38 cm.



7750



7751

Artikel: 7751**Koš za točilo 4S-30x41 cm, nerjaveč**

Za premer soda do 52 cm.

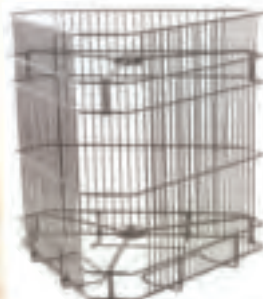

7760

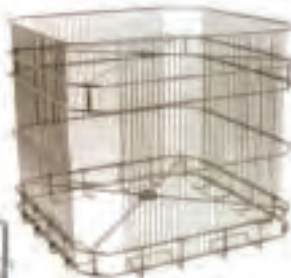

7755

Artikel: 7760**Koš za točilo 3S-37x41 cm, univerzalen, nerjaveč**

Za premer soda do 52 cm.

Artikel: 7755**Koš za točilo 4S-37x41 cm, univerzalen, nerjaveč**

Za premer soda do 63 cm.

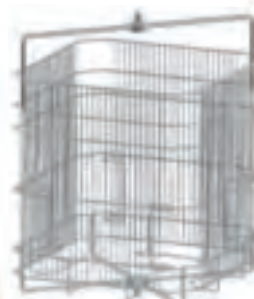

7763



7764

Artikel: 7763**Koš za točilo 4S brez sredinske osi, 30x41 cm, nerjaveč**

Za premer soda do 52 cm.

Artikel: 7764**Koš za točilo 4S brez sredinske osi, 37x41 cm, nerjaveč**

Za premer soda do 63 cm.

TOČILA ZA MED



7740



7748



7650

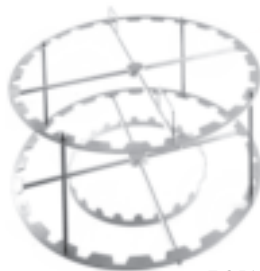

7651

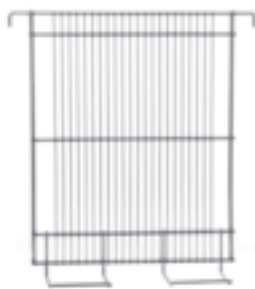

7761



7125, 7126



4703

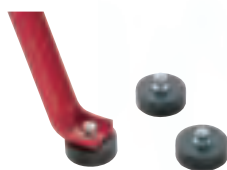

7754

7747

7746



7744

7742

7745



7739

7738

20011

Artikel: 7740

Koš za točilo 9S radialni, nerjaveč
Za premer soda do 52 cm.

Artikel: 7748

Koš za točilo 20/8 radialni, nerjaveč
Za premer soda do 63 cm.

Artikel: 7650

Koš za točilo 12S radialni, nerjaveč
Za premer soda do 63 cm.

Artikel: 7651

Koš za točilo 24S radialni, nerjaveč
Za premer soda do 73 cm.

Artikel: 7125

Gretje dna do 75 cm premera z montažo

Artikel: 7126

Gretje dna do 95 cm premera z montažo

Vsa točila vam lahko dobavimo z gretjem dna. To nadgradnjo vam priporočamo, ker vam bo v veliko pomoč, ko boste točili več dni skupaj ali ko boste čistili svoje točilo. Ob gretim dnu točila med hitreje odteče iz točila.

Artikel: 7761

Mreža za radialni koš, tangentialna, nerjaveča
Namenjena je tangentialnemu točenju v radialnih koših.
Dimenzije: 30 x 40 cm

Artikel: 7754

Gumi podloge za noge točila (kpl)

Artikel: 4703

Mešalna palica Ø 15, L=50 cm za točilo Ø 52, nerjaveča
Namenjena je mešanju sladkorne raztopine in drugih tekočin.
Koš točila odstranite in v točilo vstavite mešalno palico.

Artikel: 7744

Odtočna pipa 6/4" iz umetne mase

Artikel: 7742

Odtočna pipa Ø 38 mm, privarilna, nerjaveča

Artikel: 7746

Odtočna pipa 6/4" iz medenine, kromirana

Artikel: 7747

Odtočna pipa 2" iz medenine, kromirana

Artikel: 7739

Odtočna pipa 6/4", nerjaveča, kontra matica

Artikel: 7738

Odtočna pipa 2", nerjaveča, kontra matica

Artikel: 7745

Odtočna pipa 6/4", nerjaveča

Artikel: 20011

Tesnilo za odtočno pipo art. 7742 iz umetne mase

TEHNIČNI PODATKI ZA TOČILA										
Artikel	Za cele ali polovične okvirje	Višina soda brez / s pogonom	Skupna višina z nogarni/ s pogonom	Premer soda znotraj / zunaj	Površina mreže / velikost kasete	Največja velikost satnika	Višina do pipe	Odočna pipa št./ø	Pogon motor / W avtom. / W	Teža / kg
TANGENTIALNA TOČILA										
4000	3	61/72	99/110	38/41	26,5 x 41	26,5 x 48	40	1 ø 38	ročni	16
4004	3	61/73	99/111	38/41	26,5 x 41	26,5 x 48	40	1 ø 38	motor 80W	21
4006	3/6	64/75	105/117	52/55	37 x 41	37 x 48	41	1 ø 38	ročni	20
4007	3/6	64/76	105/118	52/55	37 x 41	37 x 48	41	1 ø 38	motor 80W	25
4105	4	64/75	105/117	52/55	30 x 41	30 x 48	41	1 ø 38	ročni	20
4108	4	64/75	105/117	52/55	30 x 41	30 x 48	41	1 ø 38	ročni	20
4104	4	64/76	105/118	52/55	30 x 41	30 x 48	41	1 ø 38	motor 80W	25
4107	4	64/76	105/118	52/55	30 x 41	30 x 48	41	1 ø 38	motor 80W	25
4120	4/8	70/81	112/123	63/66	37 x 41	37 x 48	42	1 ø 42	ročni	32
4122	4/8	70/81	112/123	63/66	37 x 41	37 x 48	42	1 ø 42	ročni	32
4121	4/8	70/82	112/124	63/66	37 x 41	37 x 48	42	1 ø 42	motor 80W	37
4123	4/8	70/82	112/124	63/66	37 x 41	37 x 48	42	1 ø 42	motor 80W	37
4500	8	74/87	112/125	76/79	27,5 x 44 x 4,5	26,5 x 48	41	2 ø 42	motor 110W	58
4501	8	74/92	112/130	76/79	27,5 x 44 x 4,5	26,5 x 48	41	2 ø 42	motor 140W	61
SAMOBRČALNA TOČILA										
4205	4	70/82	111/123	63/66	24 x 40 x 4,5	23 x 48	42	1 ø 42	motor 80W	43
4206	4	70/97	111/136	63/66	24 x 40 x 4,5	23 x 48	42	1 ø 42	avtom.110W	46
4200	4	74/87	112/125	76/79	27,5 x 40 x 4,5	26,5 x 48	41	1 ø 42	motor 110W	56
4201	4	74/94	112/132	76/79	27,5 x 40 x 4,5	26,5 x 48	41	1 ø 42	avtom. 180W	61
4203	4	74/87	112/125	76/79	29 x 40 x 4,5	28,6 x 48	41	1 ø 42	motor 110W	59
4204	4	74/94	112/132	76/79	29 x 40 x 4,5	28,6 x 48	41	2 ø 42	avtom. 180W	65
4305	6	74/87	112/125	76/79	24 x 40 x 4,5	23 x 48	41	1 ø 42	motor 110W	61
4302	6	74/94	112/132	76/79	24 x 40 x 4,5	23 x 48	41	2 ø 42	avtom. 180W	65
4300	6	74/94	112/132	82/86	27,5 x 40 x 4,5	26,5 x 48	39	2 ø 42	avtom. 250W	90
4304	6/12	74/94	112/132	95/98	35 x 40 x 4,5	34 x 48	39	ø 42 + ø 53	avtom. 370W	113
4401	8	74/94	112/132	82/86	24 x 40 x 4,5	23 x 48	39	2 ø 42	avtom. 250W	95
4400	8	74/94	111/135	95/98	27,5 x 40 x 4,5	26,5 x 48	39	ø 42 + ø 53	avtom. 370W	115
4510	12	74/94	111/136	95/98	27,5 x 44 x 4,5	26,5 x 48	39	ø 42 + ø 53	avtom. 550W	120
4520	16	77/97	115/138	110/117	27,5 x 44 x 4,5	26,5 x 48	39	2 ø 53	avtom. 750W	164
RADIALNA TOČILA										
4540	9	64/75	105/117	52/55	-	18 x 48	41	1 ø 38	ročni	20
4541	9	64/76	105/118	52/55	-	18 x 48	41	1 ø 38	motor 80W	25
4559	12	74/87	112/125	76/79	24 x 40	24 x 48	41	1 ø 42	motor 110 W	53
4550	12/8	70/81	111/122	63/66	-	22/24 x 48	42	1 ø 42	ročni	36
4551	12/8	70/82	111/123	63/66	-	22/24 x 48	42	1 ø 42	motor 80W	41
4557	20/8	70/82	111/123	63/66	30 x 37	16/24 x 48	42	1 ø 42	motor 80W	39
4560	24/12	74/87	112/125	76/79	-	21/23 x 48	41	2 ø 42	motor 110W	52
4561	24/12	74/94	112/132	76/79	-	21/23 x 48	41	2 ø 42	avtom. 180W	56
4570	32	74/94	112/132	95/98	-	27 x 48	40	ø 42 + ø 53	avtom. 370W	96
4572	40	74/94	112/132	95/98	-	21/28 x 48	40	ø 42 + ø 53	avtom. 370W	98
4575	56	77/97	115/138	125/132	-	27 x 48	40	2 ø 53	avtom. 750W	145

Pridržujemo si pravico do spremembe in napak v tisku.



Čebelarski seti

Čebelarski set manjši:

- Točilo za med 4S z ročnim gonilom (artikel 4105)
- Posoda za odkrivanje brez odlaganja (artikel 8027)
- Vilice za odkrivanje satja nerjaveče, nož (artikel 8008)
- Cedilo za med-dvojno Ø 24 cm, nerjaveče (artikel 7001)
- Posoda za med 35 kg - nerjaveča pipa (artikel 2006)



Čebelarski set večji:

- Točilo za med 4S z motorjem 80W/230V (artikel 4104)
- Posoda za odkrivanje z odlaganjem (artikel 8033)
- Cedilna posoda za med 30 kg z grobo in fino mrežo (artikel 2562)
- Vilice za odkrivanje satja – record (artikel 8010)



Čebelarski set delovni:

- Čebelarski jopič s klobukom (artikel 6100)
- Čebelarske rokavice - usnjene (artikel 6300)
- Dimak - trakovi za dimljenje (5520)
- Omelo čebelarsko, zavito (artikel 7797)
- Panjski nož z vzvodom, nerjaveč (artikel 3501)



POSODE ZA MED - NERJAVEČE

Posode za med so izdelane iz polirane nerjaveče pločevine W.Nr. 1.4301 III D. Pri manjših posodah je odtočna pipa lahko iz umetne mase ali pa je nerjaveča pipa privarjena na posodo. Na večje posode vgrajujemo nerjaveče odtočne pipe, ki so privijačene v posodo s 6/4" navojem. Bistvena prednost nerjaveče odtočne pipe pred pipo iz umetne mase je v tem, da pri polnjenju medu v kozarce zelo lepo odreže med.

Posode so na voljo v različnih standardnih velikostih: 35 kg, 50 kg, 90 kg, 170 kg, 200 kg, 280 kg, 430 kg, 750 kg. Izdelamo jih lahko tudi po vaših željah. Vsi spoji so argonsko varjeni. Izbirate lahko med posodami s protiprašnim pokrovom ali hermetičnim pokrovom s silikonskim tesnilom, s spenjalnim obročem ali z ekscentričnimi zapirali. Posode z odtočno pipo so namenjene točenju medu v kozarce, posode brez odtočne pipe pa skladiščenju medu.

Posode od 35 kg do 200 kg imajo dva ročaja za lažje dvigovanje in prenašanje. Za vsako posodo lahko dodatno kupite tudi nerjaveče stojalo.

Artikel: 2008

Posoda za med 35 kg - PVC pipa

Premer: 31 cm, višina: 37 cm

Protiprašen pokrov

Artikel: 2108

Posoda za med 50 kg - PVC pipa

Premer: 31 cm, višina: 50 cm

Protiprašen pokrov

Artikel: 2006

Posoda za med 35 kg - nerjaveča pipa

Premer: 31 cm, višina: 37 cm

Protiprašen pokrov

Artikel: 2106

Posoda za med 50 kg - nerjaveča pipa

Premer: 31 cm, višina: 50 cm

Protiprašen pokrov

Dno posode je sočelno varjeno brez notranjih robov. Nerjaveča odtočna pipa je privarjena na posodo in pri polnjenju medu v kozarce zelo lepo odreže med.



2008



2108



2006



2106

POSODE ZA MED - NERJAVEČE



2107



2007



2104



2004



2105



2005



2212



2213

Artikel: 2007

Posoda za med 35 kg hermetična - nerjaveča pipa

Premer: 31 cm, višina: 37 cm

Pokrov s hermetičnim tesnjenjem

Artikel: 2107

Posoda za med 50 kg hermetična - nerjaveča pipa

Premer: 31 cm, višina: 50 cm

Pokrov s hermetičnim tesnjenjem

Dno posode je sočelno varjeno brez notranjih robov.

Nerjaveča odtočna pipa je privarjena na posodo in pri polnjenju medu v kozarce zelo lepo odreže med.

Silikonsko tesnilo v pokrovu in štiri ekscentrična zapirala zagotavljajo hermetično tesnjenje.

Artikel: 2004

Skladiščna posoda za med 35 kg z obročem Zn

Premer: 31 cm, višina: 37 cm

Protiprašen pokrov

Artikel: 2104

Skladiščna posoda za med 50 kg z obročem Zn

Premer: 31 cm, višina: 50 cm

Protiprašen pokrov

Posode lahko naložimo eno na drugo (največ tri), kar omogoči boljšo izkoriščenost prostora. Pokrov pritrdimo na posodo s spenjalnim obročem iz pocinkane pločevine. Ne zagotavlja popolnega tesnjenja.

Artikel: 2005

Skladiščna posoda za med 35 kg hermetična

Premer: 31 cm, višina: 37 cm

Pokrov s hermetičnim tesnjenjem

Artikel: 2105

Skladiščna posoda za med 50 kg hermetična

Premer: 31 cm, višina: 50 cm

Pokrov s hermetičnim tesnjenjem

Silikonsko tesnilo v pokrovu in nerjaveč spenjalni obroč zagotavljata hermetično tesnjenje. Posode lahko naložimo eno na drugo (največ tri), kar omogoči boljšo izkoriščenost prostora.

Artikel: 2212

Posoda za med 90 kg - nerjaveča pipa

Premer: 38 cm, višina: 62 cm

Protiprašen pokrov

Dno posode je sočelno varjeno brez notranjih robov.

Artikel: 2213

Posoda za med 90 kg hermetična - nerjaveča pipa

Premer: 38 cm, višina: 62 cm

Pokrov s hermetičnim tesnjenjem

Dno posode je sočelno varjeno brez notranjih robov.

Silikonsko tesnilo v pokrovu in nerjaveč spenjalni obroč zagotavljata hermetično tesnjenje.

Artikel: 2221

Posoda za med 170 kg hermetična, nerjaveča pipa 6/4"

Premer: 52 cm, višina: 61 cm

Pokrov s hermetičnim tesnjenjem

Silikonsko tesnilo v pokrovu in nerjaveč spenjalni obroč zagotavljata hermetično tesnjenje.



2221

Artikel: 2228

Posoda za med 200 kg hermetična, nerjaveča pipa 6/4"

Artikel: 2229

Skladiščna posoda za med 200 kg hermetična

Premer: 52 cm, višina: 61 cm

Pokrov s hermetičnim tesnjenjem

Dno posode je sočelno varjeno brez notranjih robov.

Silikonsko tesnilo v pokrovu in nerjaveč spenjalni obroč zagotavljata hermetično tesnjenje.



2228

2229

Artikel: 2226

Posoda za med 280 kg hermetična, nerjaveča pipa 6/4"

Artikel: 2227

Skladiščna posoda za med 280 kg hermetična

Premer: 52 cm, višina: 100 cm

Pokrov s hermetičnim tesnjenjem

Dno posode je sočelno varjeno brez notranjih robov.

Silikonsko tesnilo v pokrovu in nerjaveč spenjalni obroč zagotavljata hermetično tesnjenje.



2226

2227



POSODE ZA MED - NERJAVEČE



2231

2233

Artikel: 2231

Posoda za med 430 kg hermetična - nerjaveča pipa 6/4"

Premer: 63 cm, višina: 100 cm

Pokrov s hermetičnim tesnjenjem

Dno posode je sočelno varjeno brez notranjih robov, zato je čiščenje posode enostavno.

Silikonsko tesnilo v pokrovu in nerjaveč spenjalni obroč zagotavljata hermetično tesnjenje.

Artikel: 2233

Posoda za med 750 kg - nerjaveča pipa 6/4"

Premer: 76 cm, višina: 125 cm

Protiprašen pokrov

Dno posode je sočelno varjeno brez notranjih robov, zato je čiščenje posode enostavno.



2401 - 2406

Artikel: 2401

Stojalo za posodo Ø 31 cm, nerjaveče

Artikel: 2402

Stojalo za posodo Ø 38 cm, nerjaveče

Artikel: 2403

Stojalo za posodo Ø 47 cm, nerjaveče

Artikel: 2407

Stojalo za posodo Ø 52 cm, nerjaveče

Artikel: 2406

Stojalo za posodo Ø 63 cm, nerjaveče

Artikel: 2303

Posoda za medico 30 l hermetična, 2 pipi

Premer: 31 cm, višina: 50 cm

Pokrov s hermetičnim tesnjenjem

Dno posode je sočelno varjeno brez notranjih robov, zato je čiščenje posode enostavno.

Silikonsko tesnilo v pokrovu in štiri ekscentrična zapirala zagotavljajo hermetično tesnjenje.

Artikel: 2414

Nosilec posod za iztekanje medu, nerjaveč

Artikel: 2413

Nosilec posod za iztekanje medu, nerjaveč, masiven

Zataknete ga za rob posode. Je nepogrešljiv pripomoček pri iztekanju medu iz manjših posod.



2414

2303

2413

KUHALNIKI VOŠČIN

Artikel: 3300

Kuhalnik voščin na plin (brez gorilca), nerjaveč

Namenjen je topljenju starih voščin z vodno paro. V njem lahko pretopimo tudi voščene pokrovčke. Z vrenjem vode nastaja vodna para, ki prehaja skozi perforirano košaro in topi voščine. Čisti vosek izteka skozi perforirano dno košare kuhalnika in nato po cevki v zunanjo posodo, odpadki pa ostane v perforirani košari. Pri tem postopku se satniki očistijo in razkužijo.

Za segrevanje vode v kuhalniku uporabimo plinski gorilec (ni priložen), lahko pa uporabimo tudi trda goriva.

Dimenzije: 41 x 61 x 85 cm vključno z ločljivim podstavkom

Artikel: 3306

Kuhalnik voščin/korito za razkuževanje na plin, nerjaveč

Enako kot art. 3300

Izpustno cev kuhalnika zapremo z navojnim priključkom in zunanjo posodo kuhalnika lahko uporabljamo tudi za razkuževanje čebelarstva orodja.

Artikel: 3302

Kuhalnik voščin okrogli s parnim uparjalnikom, nerjaveč

Premer: 47 cm, višina: 72 cm

Višina do izpustne cevi: 12 cm

Moč uparjalnika: 1950W/230V

Kuhalnik je sestavljen iz nerjaveče posode velikosti 100 l, perforirane košare na dnu posode in parnega uparjalnika, ki proizvaja suho paro in zagotavlja ustrezno temperaturo za topljenje voščin.

Kuhalnik je namenjen topljenju starih voščin. V perforirano košaro kuhalnika lahko zložimo ca. 15 satnikov, odvisno od velikosti. Dno kuhalnika je nagnjeno proti izpustu, zato vosek lepo odteče iz kuhalnika. Čisti vosek izteka skozi perforirano dno košare kuhalnika in nato po cevki v zunanjo posodo, odpadki pa ostane v perforirani košari. Pri tem postopku se satniki očistijo in razkužijo. V kuhalniku lahko topimo tudi voščene pokrovčke.

Artikel: 3299

Kuhalnik voščin okrogli s čepom in parnim uparjalnikom

Enako kot artikel 3302, s čepom

Izpustno cev kuhalnika zapremo z navojnim priključkom in zunanjo posodo kuhalnika lahko uporabljamo tudi za razkuževanje čebelarstva orodja.

Artikel: 3303

Kuhalnik voščin okrogli brez parnega uparjalnika, nerjaveč

Enako kot artikel 3302, brez parnega uparjalnika.

Artikel: 3298

Kuhalnik voščin okrogli s čepom brez parnega uparjalnika, nerjaveč

Enako kot artikel 3302, brez parnega uparjalnika, s čepom.

Izpustno cev kuhalnika zapremo z navojnim priključkom in zunanjo posodo kuhalnika lahko uporabljamo tudi za razkuževanje čebelarstva orodja.



3300, 3306



3302



3302

KUHALNIKI VOŠČIN



3301

Artikel: 3301

Kuhalnik voščin okrogli z el. grelcem 3 kW, nerjaveč

Premer: 47 cm, višina: 72 cm

Višina do izpustne cevi: 12 cm

Kuhalnik je namenjen topljenju starih voščin. V perforirano košaro kuhalnika lahko zložimo ca. 15 satnikov, odvisno od velikosti. Dno kuhalnika je nagnjeno proti izpustu, zato vosek lepo odteče iz kuhalnika. Para izpareva iz sredine dna kuhalnika v posodo. Čisti vosek izteka skozi perforirano dno košare kuhalnika in nato po cevki v zunanjo posodo, odpadki pa ostane v perforirani košari. Pri tem postopku se satniki očistijo in razkužijo. V kuhalniku lahko topimo tudi voščene pokrovčke.

Kuhalnik je sestavljen iz nerjaveče posode velikosti 100 l in perforirane košare na dnu posode. Posebnost kuhalnika je dvojno dno, v katerega nalijemo vodo, ki jo segreva električni grelec moči 2,5 kW/230 V.

Artikel: 3308

Plinski gorilec LTŽ z obročem, 8 kW

Primeren za uporabo na prostem.

Artikel: 3309

Plinski gorilec LTŽ z varovanjem izhajanja plina in obročem, 8 kW

Primeren za uporabo v zaprtih prostorih in na prostem.

Artikel: 3307

Cev za plinski gorilec 1,5 m + regulator + ključ

Artikel: 3320

Parni uparjalnik za voščine 1950W/230V

Namenjen je proizvodnji suhe pare v kuhalnikih voščin ali podobnih posodah za topljenje voščin.

Artikel: 3312

Sončni topilnik za dva sata, hobi, s stojalom

Sončni topilnik je namenjen topljenju voščin s pomočjo sončne energije. V njem lahko naenkrat topite 2 sata. Izdelan je iz smrekovega lesa in ni lakiran. Nerjaveča notranja plošča omogoča, da stopljen vosek preko nerjaveče pregrade lepo odteka v posodo iz umetne mase. Nezlomljiv zgornji pokrov je izdelan iz večslojne polikarbonatne plošče, pod katero na soncu lahko dosežemo temperaturo do 120°C. Vrtljivo kovinsko stojalo omogoča, da lahko sončni topilnik obračamo v smeri sonca. Notranja mera topilnika je 47 x 53 cm, zunanja pa 69 x 71 cm.

Artikel: 3311

Sončni topilnik za dva sata, hobi, brez stojala

Artikel: 3321

Stojalo vrtljivo za sončni topilnik



3308, 3309



3320



3307



3312

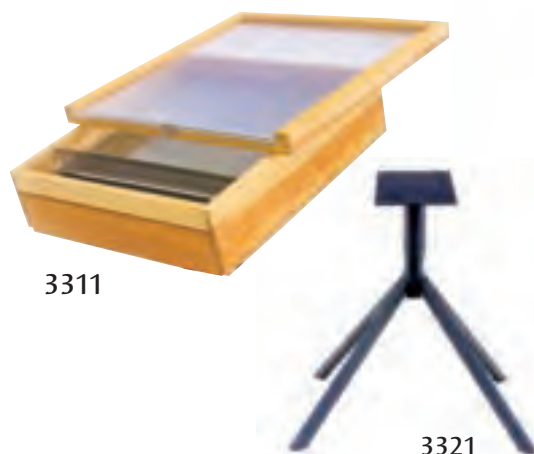

3311

3321

Artikel: 3322

Čistilna posoda za vosek 35 l, dvoplaščna, 3 kW/230V, izolirana

Volumen: 35 l

Moč grelca: 3 kW/230V

Artikel: 3319

Čistilna posoda za vosek 75 l, dvoplaščna, 3 kW/230V, izolirana

Volumen: 75 l

Moč grelca: 3 kW/230V

Čistilne posode uporabljamo za bistrenje, čiščenje in sterilizacijo voska. Izdelana je iz nerjavečega materiala in ima dvojno steno z vmesnim prostorom. Uporablja se samo s termo oljem za prenos toplote. Temperaturo nastavljamo s termostatom od 50 - 150°C. Za izpust voska sta namenjena dva ventila. Gornji je namenjen izpustu čistega voska, spodnji izpust na najnižji točki pa za izpust usedline. Posoda je dodatno delno izolirana zaradi manjše porabe energije.

Primerna je tudi za segrevanje voska za izdelavo satnic, vlivanje sveč, kuhanje marmelade, za topljenje parafina pri izdelavi sveč.

Artikel: 002

Temo olje za prenos toplote 1/20 l

Artikel: 6655

Kalup za vlivanje satnic AŽ, 385x225 mm, vodno hlajen

Artikel: 6656

Kalup za vlivanje satnic LR, 420x202 mm, vodno hlajen

Artikel: 6657

Kalup za vlivanje satnic DB, 420x270 mm, vodno hlajen

Kalupi za ročno vlivanje satnic vam omogočajo, da si sami enostavno izdelate satnice iz vašega voska (bio čebelarjenje). Kovinski del je izdelan iz nerjavečega jekla, kalup pa iz silikonskega kavčuka. Zgornja in spodnja vtisna plošča sta znotraj vodno hlajeni, kar omogoča hitrejšo izdelavo. V eni uri lahko izdelate približno 60-70 satnic. Satnice se na kalup ne lepijo (ne potrebujete ločilnega sredstva), so suhe in izdelane na končno mero.

ODKRIVANJE SATJA

Artikel: 8030

Posoda za odkrivanje namizna z odcejalno mrežo, rdeča

Dimenzije: 37 x 53 x 16 cm

Sestavljena je iz posode iz umetne mase, nerjavečega perforiranega vložka za odcejanje medenih pokrovčkov in kompleta lojtric, na katere lahko hkrati odložite do 4 sate.

Artikel: 8027

Posoda za odkrivanje brez odlaganja

Enako kot artikel 8033, brez pokrova in žičnega stojala za odlaganje.



3322, 3319

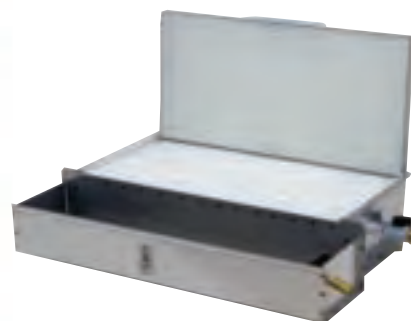

6655, 6656, 6657



8030



8027

ODKRIVANJE SATJA

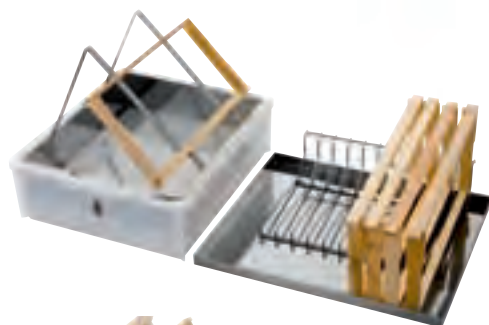

8033



8025



8026



8032



8023



8041



8036

Artikel: 8033

Posoda za odkrivanje z odlaganjem, 1 oseba

Artikel: 8025

Posoda za odkrivanje z odlaganjem, 2 osebi

Posode za odkrivanje satja z odlaganjem satov so zelo praktične, ker varujejo vašo delovno površino pred medom in voskom. V posodi je perforiran vložek iz nerjavečega materiala za odcejanje pokrovčkov.

Enajst odkritih satov lahko odložite na stabilno žično stojalo na nerjaveči odlagalni površini dimenzije 45 x 55 cm. Prednost te posode je v tem, da se z lahkoto razstavi, odlagalna površina pa nam služi kot pokrov posode dimenzije 40 x 47 x 16 cm iz umetne mase.

Artikel: 8026

Posoda za odkrivanje z AŽ lojtricami in odlaganjem

Enako kot artikel 8025, ima AŽ lojtrice in je namenjena za pokončno odkrivanje satov.

Artikel: 8032

Posoda za odkrivanje PVC s stojalom - AŽ

Dimenzije posode: 36 x 57 x 30 cm

Namenjena je za pokončno odkrivanje satnikov. Ima komplet lojtric AŽ iz nerjavečega materiala, na katere lahko hkrati odložite 4 sate. Hkrati lahko odkrivata dve osebi. V posodi je perforiran vložek iz nerjavečega materiala za odcejanje medenih pokrovčkov. Na štirikotni nerjaveči palici lahko očistite vilice.

Artikel: 8023

Posoda za odkrivanje PVC s stojalom - ležeča

Dimenzije posode: 36 x 57 x 30 cm

Namenjena je za ležeče odkrivanje satov. Ima mrežo za odkrivanje nakladnih satov s 3-kratno izbiro kota. V posodi je perforiran vložek iz nerjavečega materiala za odcejanje medenih pokrovčkov. Na štirikotni nerjaveči palici lahko očistite vilice.

Artikel: 8041

Mreža za odkrivanje satov, ležeča, nerjaveča

Namenjena je odkrivanju nakladnih satov s 3-kratno izbiro kota. Na štirikotni nerjaveči palici lahko očistite vilice.

Artikel: 8036

Lojtrice AŽ za posodo za odkrivanje (za art. 8030, 8031)

Komplet lojtric za odkrivanje AŽ satov omogoča, da lahko hkrati odkrivata dve osebi. Nanje lahko odložite 4 sate.

Nerjaveča korita za odkrivanje satja nudijo dovolj prostora za odkrite voščene pokrovčke in odcejanje medu. V koritu je perforiran vložek za odcejanje pokrovčkov. Nerjaveča odtočna pipa za iztekanje medu je vgrajena na najnižji sredinski točki dna. Na štirikotni nerjaveči palici lahko očistite vilice. Na obeh krajših stranicah korita je rob, ki je namenjen za strganje prizidkov satnika ali čiščenju vilic.

Artikel: 8022

Korito za odkrivanje 70 cm AŽ, s pokrovom, nerjaveče

Dimenzije korita: 70 x 46 x 37 cm

Komplet lojtric za odkrivanje AŽ satnikov omogoča, da lahko hkrati odkrivata dve osebi. Odkrite sate odlagate na žični nosilec za odlaganje (do 6 sate). Po končanem delu lahko komplet AŽ lojtric za odkrivanje razstavite in korito pokrijete s pokrovom.

Artikel: 8024

Korito za odkrivanje 70 cm AŽ, nerjaveče

Enako kot artikel 8022, brez pokrova.

Artikel: 8038

Korito za odkrivanje 70 cm, s pokrovom, nerjaveče

Dimenzije korita: 70 x 46 x 37 cm.

Komplet mrež za odkrivanje nakladnih satov omogoča, da lahko hkrati odkrivata dve osebi. Odkrite sate odlagate na nosilec za odlaganje (do 5 sate). Po končanem delu lahko komplet mrež za odkrivanje razstavite in korito pokrijete s pokrovom.

Artikel: 8034

Korito za odkrivanje 70 cm, nerjaveče

Enako kot artikel 8038, brez pokrova.

Artikel: 8021

Korito za odkrivanje 100 cm AŽ, s pokrovom, nerjaveče

Dimenzije korita: 100 x 46 x 37 cm

Komplet lojtric za odkrivanje AŽ satov omogoča, da lahko hkrati odkrivata dve osebi. Odkrite sate odlagate na žični nosilec za odlaganje (do 11 satov).

Delovno višino korita lahko regulirate z nastavljivimi nogami, ki omogočajo izbiro petih različnih višin. Po končanem delu lahko komplet AŽ lojtric za odkrivanje razstavite in korito pokrijete s pokrovom.

Artikel: 8035

Korito za odkrivanje 100 cm AŽ, nerjaveče

Enako kot artikel 8021, brez pokrova.

Artikel: 8039

Korito za odkrivanje 100 cm, s pokrovom, nerjaveče

Dimenzije korita: 100 x 46 x 37 cm

Komplet mrež za odkrivanje nakladnih satov omogoča, da lahko hkrati odkrivata dve osebi. Odkrite sate odlagate na nosilec za odlaganje (do 15 satov). Nosilec lahko prilagodimo različni dolžini nakladnih satnikov.

Delovno višino korita lahko regulirate z nastavljivimi nogami, ki omogočajo izbiro petih različnih višin. Po končanem delu lahko komplet mrež za odkrivanje razstavite in korito pokrijete s pokrovom.

Artikel: 8020

Korito za odkrivanje 100 cm, ležeče, nerjaveče

Enako kot artikel 8039, brez pokrova.



8024

8022



8034

8038



8035

8021



8020

8039

ODKRIVANJE SATJA



8028

Artikel: 8028

Korito za odkrivanje 125 cm s pokrovom, nerjaveče

Dimenzije korita: 125 x 46 x 37 cm

Na nogah so montirana kolesa, ki omogočajo lažjo manipulacijo.

Komplet mrež za odkrivanje satov omogoča, da lahko hkrati odkrivata dve osebi. Odkrite sate odlagate na nosilec za odlaganje (2 x do 15 satnikov). Nosilec lahko prilagodite različni dolžini nakladnih satnikov.

Delovno višino korita lahko regulirate z nastavljivimi nogami, ki omogočajo izbiro petih različnih višin. Po končanem delu lahko komplet mrež za odkrivanje razstavite in korito pokrijete s pokrovom. Debelina pločevine korita je 1,0 mm.



3297

Artikel: 3297

Topilec pokrovčkov s toplim zrakom 2,5 kW/230V

Omogoča enostavno ločevanje medu iz voščenih pokrovčkov na osnovi kroženja toplega zraka. V pokrov posode je vgrajen grelec moči 2,5 kW/230V z nastavljivim termostatom temperature (30°-110°). Ventilator s kroženjem zraka zagotavlja enakomerno porazdelitev toplote po celotni posodi. Voščen pokrovčki se začnejo topiti, med steče na dno posode, stopljeni vosek prekrije med in ga zašiti pred pregrevanjem. Investicija v ta topilec se vam zelo hitro povrne, ker z njim dobite nazaj ves med iz voščenih pokrovčkov.

Na dnu posode je perforirani vložek, celotna posoda je izdelana iz nerjavečih materialov.

Primeren za čebelarje, ki satje odkrivajo s pomočjo strojev za odkrivanje satja ali z električnimi noži za odkrivanje.

Topilec lahko uporabljate tudi za utekočinjanje medu v kozarcih ali manjših posodah.

Premer posode: 52 cm

Kapaciteta topilca: ca. 20 kg voščenih pokrovčkov na eno polnjenje.



3296

Artikel: 3296

Pokrov za topilec pokrovčkov s toplim zrakom 2,5 kW + perforiran vložek

V kolikor že imate točilo za med Logar premera 52 cm, je z dokupom grelnega pokrova z ventilatorjem (art. 3296) in perforiranega vložka, vaše točilo možno nadgraditi v topilec pokrovčkov s toplim zrakom.



7758

Artikel: 7758

Vreča za centrifugiranje voščin v košu točila

Namenjena je za izcejanje pokrovčkov ali medenih kosov satovja.

Obesi se v koš točila. Velikost vreče: 23 x 43 x 3 cm

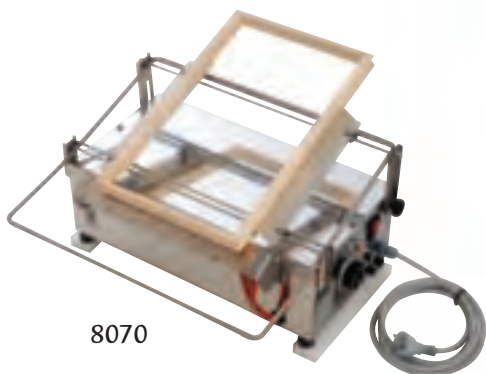

8070

Artikel: 8070

Stroj za odkrivanje satja z vibrirnim grelnim nožem

Kapaciteta odkrivanja: ca. 150 satov na uro

Stroj za odkrivanje satja z enojnim horizontalnim grelnim vibrirnim nožem dolžine 30 cm. Temperatura noža je termostatsko nastavljiva. Postavi se na ustrezno korito za odkrivanje. Sate enostransko odkrivajte tako, da sat potegnete ob gibljiv gret nož. Najbolj je primeren za odkrivanje ravnih satnikov.

Artikel: 8072

Stroj za odkrivanje satja z vibrirnima nožema

Moč motorja: 370W/230V

Kapaciteta odkrivanja: ca. 200 satnikov na uro

Bistvena prednost stroja je, da satnike lahko odkrivata tudi znotraj širine satnika, kar vam omogoča ročica za odpiranje nožev. Stroj je izdelan za vse velikosti in tipe satnikov, saj se dolžina in širina vpetja enostavno nastavljata. Nastavljiva sta tudi nerjaveča vibrirna noža. Med odkrivanjem pokrovčki prosto padajo v veliko prostorno korito dolžine 100 cm s cedilno mrežo za odtekanje medu. Nad celotno dolžino korita je nosilec za odlaganje odkritih satov. Odkriti sati so pripravljene za točenje. Lažjo manipulacijo s strojem omogočajo kolesa z zavoro. Stroj je v celoti izdelan iz nerjavečih materialov.



8072

Artikel: 8001

Vilice za odkrivanje satja PVC - ravne igle

Artikel: 8002

Vilice za odkrivanje satja PVC - upognjene igle

Artikel: 8003

Vilice za odkrivanje satja PVC z masivnimi iglami

Artikel: 8005

Vilice za odkrivanje satja - nerjaveče, PVC ročaj

Artikel: 8010

Vilice za odkrivanje satja - record, nerjaveče

Zelo kvalitetne vilice za odkrivanje satja. Kovinski del je v celoti izdelan iz nerjavečega materiala, ergonomičen močan ročaj je iz umetne mase. Konci igel so zaviti, kar omogoča lažje vodenje in odkrivanje. Stranski nož je namenjen strganju ostankov voska in propolisa.

Artikel: 8008

Vilice za odkrivanje satja nerjaveče, nož

Artikel: 8007

Vilice za odkrivanje satja 25 igel nerjaveče, nož

Artikel: 8009

Vilice za dražilno odpiranje satov, nerjaveče

Nepogrešljive so predvsem spomladi za odpiranje zaprtih satov z medom. Z njimi enostavno postrgate po satovju. Močna izvedba vilic s plastičnim ročajem.

Artikel: 8051

Nož za odkrivanje satja - žaga

Ima obojestransko nazobčano rezilo iz nerjavečega materiala. Dolžina rezila: 28,5 cm, širina rezila 3,5 cm

Artikel: 8057

Valj za odpiranje satja s PVC iglami

Artikel: 8055

Valj za odpiranje satja z nerjavečimi iglami

Z njim nekajkrat povaljamo po satju. Igle so premakljive, zato se celice skorajda ne poškodujejo.



8001



8010



8002



8008



8003



8007



8005



8009



8051



8057



8055

CEDILA



7001



7010



7002



7014



7003



7015



7006



7007



7009

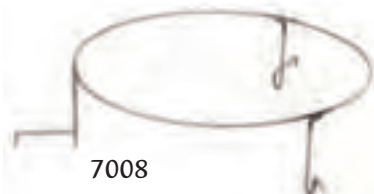

7008

CEDILA

Pri izdelavi nerjavečih cedil za groba cedila uporabljamo nerjavečo tkanino Mesch 12, za fina cedila pa Mesch 26.

Artikel: 7001

Cedilo za med-dvojno Ø 24 cm, nerjaveče

Dvojno, z grobo in fino cedilno mrežo, Ø 24 cm. Raztegljiv nosilec vam omogoča, da ga uporabljate na posodah Ø 24 cm do Ø 39 cm.

Artikel: 7010

Cedilo za med-dvojno GROBO Ø 24 cm, nerjaveče

Z dvojno grobo nerjavečo cedilno mrežo, Ø 24 cm. Raztegljiv nosilec vam omogoča, da ga uporabljate na posodah od Ø 24 cm do Ø 39 cm. Primeren je za grobo cejenje oz. čiščenje medu in tudi za cejenje melicitoznega medu.

Artikel: 7002

Cedilo za med-dvojno Ø 30,5 cm, nizko, nerjaveče

Dvojno, z grobo in fino cedilno mrežo. Ustreza 35 kg in 50 kg posodam za med Ø 30,5 cm.

Artikel: 7014

Cedilo za med-dvojno Ø 30,5 cm, nerjaveče, raztegljiv nosilec

Dvojno, z grobo in fino cedilno mrežo, Ø 30,5 cm. Raztegljiv nosilec vam omogoča, da ga uporabljate na posodah Ø 30,5 cm do Ø 39 cm.

Artikel: 7003

Cedilo za med-dvojno Ø 30,5 cm visoko, nerjaveče

višina: 26,5 cm

Dvojno, z grobo in fino cedilno mrežo. Ustreza 35 kg in 50 kg posodam za med Ø 30,5 cm.

Artikel: 7015

Cedilo za med grobo Ø 24 cm z ročajem, nerjaveče

Enojno, z grobo cedilno mrežo, Ø 24 cm. Za grobo cejenje medu.

Artikel: 7006

Cedilo za med-grobo Ø 47 cm, nerjaveče

Enojno, s fino cedilno mrežo, Ø 47 cm.

Artikel: 7007

Cedilo za med-fino Ø 47 cm, nerjaveče

Enojno, z grobo cedilno mrežo, Ø 47 cm.

Artikel: 7009

Nosilec za cedilo art. 7002 in 7003, nerjaveče

Omogoča, da cedilo za med Ø 30,5 cm lahko uporabljamo za večje premere posod, do Ø 53 cm.

Artikel: 7008

Nosilec za cedilo art. 7006 in 7007, nerjaveč

Omogoča, da cedilo za med Ø 47 cm lahko uporabljamo za večje premere posod, do Ø 57 cm.

Artikel: 7202

Najlonski konični filter Ø 32-zelo fin

Premer 32 cm, 200 mikronov

Idealen je za fino cejenje medu po tem, ko smo med na grobo že precedili in odstranili večje kose voska. Priporočamo, da ga uporabite skupaj s trinožnim stojalom. Za viskozne ali kristalizirane medove pa priporočamo uporabo grelne spirale Dana api therm (art. 7120) in perforiran konični vložek, ki omogočata hitrejše topljenje medu.

Artikel: 7201

Najlonski konični filter Ø 32 cm-fin

Premer 32 cm, 350 mikronov

Enako kot artikel 7202.

Artikel: 7203

Najlonski polkrožni filter Ø 32-grob

Premer 32 cm, 1000 mikronov

Artikel: 7220

Stožčasti vložek za konični filter, nerjaveč

Perforirani vložek uporabljamo v koničnih najlonskih filtrih skupaj s konično grelno spiralo Dana api therma (art. 7120). Vložek porazdeli toploto in omogoči večjo površino gretja, s tem pa hitrejše topljenje medu.

Artikel: 7221

Trinožno stojalo za najlonski filter

Namenjeno je za odcejanje medu iz najlonskih filtrov premera 32 cm.

Artikel: 7120

Grelna spirala Dana api therma 550W za Ø 32 cm

Namenjena je segrevanju medu v najlonskih koničnih filtrih. Termostat kontrolira proces gretja medu, tipalo pa skrbi za to, da se med ne pregreje.

Artikel: 7013

Cedilo za 35 kg posodo (Ø 30,6x34 cm) - fino, nerjaveče

Ustreza vsem našim posodam za med 35 kg oz. premeru posode 30,6 cm. Zaradi velike cedilne površine se cedilo ne maši, ker se voščeni deli dvigujejo.

višina: 34 cm

Artikel: 2562

Cedilna posoda 30 kg z grobo in fino mrežo

Višina posode: 36 cm; višina do zgornje odtočne pipe: 27 cm

Namenjena je cejenju medu že ob samem točenju medu. Privarjeni ima dve nerjaveči pipi. Zgornja je namenjena pretakanju precejenege medu v nižjo posodo, spodnja pa služi za končni izpust medu iz posode. V posodi sta dve nerjaveči prečni pregradni cedilni mreži (groba in fina) za cejenje medu. Cedilno posodo postavimo pod odtočno pipo točila. Ob dotoku medu v cedilno posodo se ostanki voska dvigujejo proti vrhu jih z lahkoto posnamete. Cedilna mreža se tudi ob celodnevem točenju ne zamaši.

Za cejenje gostejših medov vam priporočamo, da v posodo postavite potopni grelec (art. 7101), kar omogoči hitrejše precejanje.

V celoti je izdelana iz nerjavečih materialov.



7201



7202



7220



7203



7221



7120



7013



2562



2561

Artikel: 2561

Cedilna posoda 30 kg s finim cedilom, 2 odtočni pipi

Višina posode: 36 cm; višina do zgornje odtočne pipe: 27 cm

Namenjena je cejenju medu že ob samem točenju medu.

Privarjeni ima dve nerjaveči pipi. Zgornja je namenjena pretakanju precejjenega medu v nižjo posodo, spodnja pa služi za končni izpust medu iz posode. V posodi je fino cedilo \varnothing 30,5 x 34 cm iz nerjaveče tkanine z veliko cedilno kapaciteto.

Cedilno posodo postavimo pod odtočno pipo točila. Ob dotoku medu v cedilno posodo se ostanki voska dvigujejo proti vrhu jih z lahkoto posnamete. Cedilna mreža se tudi ob celodnevem točenju ne zamaši.

V celoti je izdelana iz nerjavečih materialov.



7230

Artikel: 7230

Korito čistilno s 6 prekati 102x55x35 cm, nerjaveče

Dimenzije: 102 x 55 x 35 cm

Čistilno korito s pregradami je namenjeno čiščenju medu direktno ob točenju s pretakanjem preko pregrad v koritu.

Korito postavimo pod točilo. Med iz točila najprej teče v odstranljivo korito s perforiranim dnom, kjer se med na grobo prečisti. Iz njega se pretaka preko 5-ih prekatov v zadnji prekat, iz katerega ga s črpalko črpamo preko krogličnega ventila 6/4" v posode. Voščeni deli v medu se med pretakanjem dvigujejo, tako da je v vsaki komori med bolj čist. Čistilno korito pokrijemo s pokrovom iz akrilnega stekla.



7231

Artikel: 7231

Korito čistilno s 6 prekati 102x55x35 cm z ogrevanjem, nerjaveče

Enako kot artikel 7230, z ogrevanjem.

Dno čistilnega korita je ogrevano s termostatsko krmiljenim grelnim kablom, ki omogoča, da se voščeni delci hitreje dvigujejo.



7232

Artikel: 7232

Korito čistilno s 6 prekati 87x55x35 cm, nerjaveče

Dimenzije: 87 x 55 x 35cm

Enako kot artikel 7230. Namenjeno za pod točila premera 75 cm in večja.



7229

Artikel: 7229

Filter hermetični za priklop v cevni sistem, nerjaveč

Uporablja se med homogenizatorjem in enoto za polnjenje. Vhodna cev je \varnothing 50 mm, izhodna \varnothing 40 mm. Namenjen je čiščenju medu.



Segrevanje medu

Artikel: 7101

Potopni grelec E 2004, rebrasti, 2kW/230V

Moč: 2000W/230V

Artikel: 7102

Potopni grelec E 2008 okrogli, 2,3kW/230V

Moč: 2300W/230V

Termostat omogoča nastavitve temperature od 20° - 100°C. Grelec ne pregreva medu, če pravilno nastavimo temperaturo. Električno ohišje je zaščiteno pred vlago - IP57. Čiščenje grelca je enostavno. Višina grelca je 87 cm, v med se lahko potopi 69 cm. Višina grelnega telesa je 15 cm, Ø grelnega telesa je 15 cm.

Artikel: 7106

Potopni grelec E 2008, okrogli - sivo emajliran, 2,3kW/230V

Moč: 2300W/230V

Enako kot artikel 7101 in 7102.

Grelno telo je sivo emajlirano, nosilna cev je izdelana iz nerjavečega materiala, kar omogoča še enostavnejše čiščenje.

Artikel: 7110

Grelec za med Ø 29 cm, L=75, 600W/230W

Artikel: 7111

Grelec za med Ø 42 cm, L=100, 1000W/230V

Artikel: 7112

Grelec za med Ø 53 cm, L=100, 1500W/230V

Artikel: 7142

Grelec za med Dana api therma Ø 42 cm, 940W/230V

Artikel: 7143

Grelec za med Dana api therma Ø 53 cm, 1500W/230V

Grelci za med imajo nerjaveče grelno telo v obliki spirale z električnim termostatom, ki omogoča nastavljanje temperature od 30° - 85°C.

Artikel: 7105

Držalo potopnega grelca

Artikel: 7124

Grelni kabel 8 m za gretje dna točil in posod do Ø 75 cm s termostatom, 263W/230V

Artikel: 7123

Grelni kabel 14 m za gretje dna točil in posod nad Ø 75 cm s termostatom, 566W/230V



**Artikel: 7155**

Honeytherm - sistem za topljenje in fino čiščenje medu

Moč grelca: 500W, nastavitev temperature 30°- 80°C

Honeytherm in Melitherm predstavljata idealno rešitev za dekrystalizacijo medu. Med natočimo v čistilno posodo, v kateri je grelna spirala in fina najlonska tkanina, na katero se izločijo kristali. Izstop pare med segrevanjem je omogočen skozi perforiran spodnji del posode pri Honeythermu ali skozi perforiran distančni vložek (dodatno dobavljiv) pri Melithermu. V eni uri lahko dekrystaliziramo 8-16 kg medu. S tem postopkom medu zmanjšamo vsebnost vode do 1%. Prednost Honeytherma je v tem, da je izstop pare omogočen skozi perforiran spodnji del čistilne posode in dodatno ne potrebujemo perforiranega distančnega vložka.

Artikel: 7151

Melitherm standard

Artikel: 7152

Distančni obroč za Melitherm - Logar

Ustreza posodam notranjega Ø 30,7 cm.

Artikel: 7160

Toplotna komora na kolesih za segrevanje ca. 300 kg medu

Moč: 1000W/230V

Kapaciteta: 1 sod 300 kg ali 8-12 posod teže 25 kg

Zunanje dimenzije: 100 x 100 x 110 cm

Notranje dimenzije: 70 x 72 x 107 cm

Komora je na kolesih, vrata komore se popolnoma odprejo. Kroženje zraka je ventilatorsko. Temperaturo nastavljamo z digitalnim termostatom, stene komore so izdelane iz izolacijskih panelov debeline 3 cm.

Artikel: 7161

Toplotna omara za segrevanje medu 55 cm, nerjaveča

Dimenzije: 55 x 56 x 120 cm

Artikel: 7122

Toplotna omara za segrevanje medu 62 cm, nerjaveča

Dimenzije: 62 x 56 x 132 cm

Zelo kvalitetna izdelava, segrevanje poteka s kroženjem zraka. V celoti je izdelana iz nerjavečega materiala, debelina izolacije je 4 cm, kar omogoča zelo nizko porabo elektrike. Regulacija temperature je elektronska (od 35°C do 50°C). Ima dve po višini nastavljivi vmesni polici. Vrata se magnetno zapirajo. Moč grelca: 1000W



7160

7161
7122

Polnjenje medu

Artikel: 7301

Polnilna naprava za med Nassenheider

Možnost polnjenja:

- na avtomatski ali polavtomatski način
- vseh količin od 20 g do 5 kg
- vseh kozarcev ne glede na velikost in obliko
- vseh vrst medu, gostota medu ne vpliva na hitrost polnjenja
- vse običajne velikosti kozarcev so že vprogramirane
- hitrost polnjenja npr. 360 kozarcev po 500 g/uro
- natančnost polnjenja: +/-3 g
- možnost kontinuiranega prečrpavanja medu v druge posode
- enostavno upravljanje in čiščenje

7301

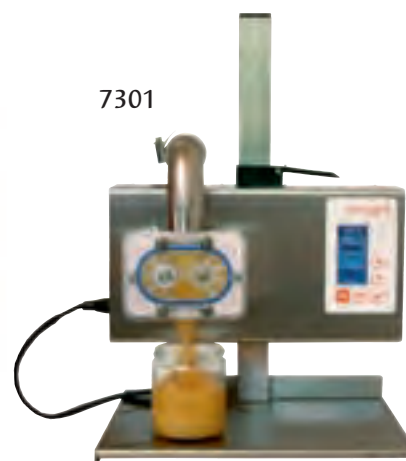

Artikel: 7503

Krožna miza mini Ø 65 cm za priklop na Nassenheider

Namenjena je priklopu na polnilno napravo Nassenheider (tudi starejši model DS 10.000). Cenovno ugodna, poenostavi vam proces polnjenja. Polnilna naprava ni vključena.

7503

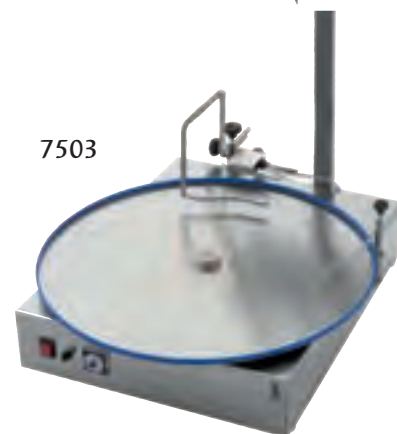

Artikel: 7504

Polnilna naprava Nassenheider s krožno mizo mini Ø 65

Vključuje artikel 7301 in 7503.

7504

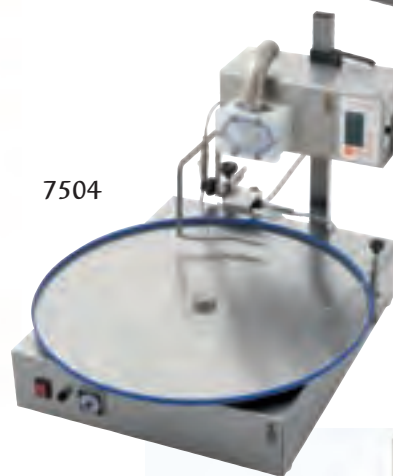

Artikel: 7314

Krožna miza Ø 100 cm, za priklop na Nassenheider

Kozarce postavimo na nerjavečo krožno ploščo. S pomočjo vodilnega obroča se kozarci pomikajo proti polnilni napravi. Ko pride kozarec pod polnilno šobo, ga senzor zazna in krožno mizo zaustavi za toliko časa, da se kozarec napolni. Ko je kozarec napolnjen, se miza pomakne naprej. Kozarci se zbirajo na sredini krožne plošče, odkoder jih jemljete za zapiranje s pokrovi in etiketiranje. Ima možnost nastavitve hitrosti. Polnilna naprava ni vključena.

7314





7315

Artikel: 7315

Polnilna naprava s krožno mizo Ø 100, DAM 2000

- Možnost polnjenja vseh količin od 10 g do 10 kg
- natančnost polnjenja: +/- 3 g
- hitrost polnjenja: ca. 600 kozarcev na uro
- možnost, da shranite 10 različnih programov polnjenja
- brez kapljanja in polivanja
- primerna za različne vrste medu
- lahko se uporablja kot črpalka v obe smeri
- enostavna za uporabo in čiščenje



7403

Artikel: 7403

Stroj za etiketiranje EKO-10

Stroj za etiketiranje EKO-10 je polavtomatski namizni stroj za etiketiranje steklene embalaže. Omogoča lepljenje ene etikete na okrogle kozarce ali steklenice.

Zmogljivost: 800 etiket/uro

Maksimalna dolžina etikete: 280 mm

Maksimalna višina etikete: 140 mm

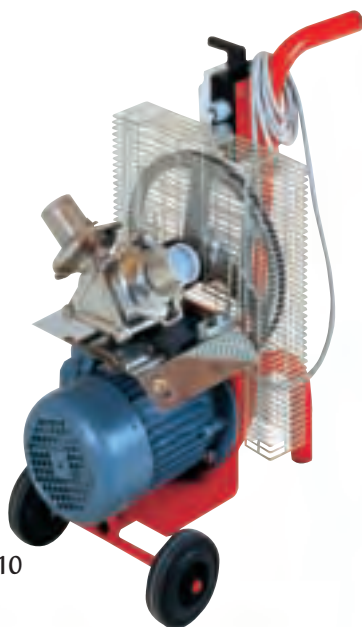

7310

Artikel: 7310

Črpalka za med - kapaciteta 1500 kg/h

Na kolesih, z možnostjo črpanja v desno ali levo smer, motor 750W/230V.



7360

Artikel: 7360

Črpalka za med Minor 40, 230V

Na vozičku s kolesi. Deluje na principu pogonskega kolesa in ima zelo dobro sesalno zmogljivost. Obratuje z nizkimi obrati, s tem ohrani med. Kapaciteta: 1300 kg/h.

Pribor za vzrejo matic

Artikel: 5101

Igla za presajanje PVC

Artikel: 5103

Igla za presajanje in žlička za mleček, nerjaveča

Artikel: 5104

Igla za presajanje - kitajska

Artikel: 5107

Igla za presajanje - profi, nerjaveča

Artikel: 5110

Kaseta za vzgojo matic s pretikanjem - Jenter

S posebno Jentrovo kaseto si s pretikanjem lahko vsak čebelar sam povsem enostavno vzgoji nove matice. Presajanje jajčec z iglo ni potrebno.

Artikel: 5115

Vzrejni pribor za Jentrovo kaseto 112 (027)

Artikel: 5111

Matični nastavki in matični lončki Jenter (rjavi)

Artikel: 5119

Nosilec celic za vzrejo Jenter, rebrasti, gladki

Artikel: 5113

Matičnica - Jenter 050

Artikel: 5122

Matični lončki z držalom (10 kos)

Artikel: 5124

Matični lončki PVC (30 kos)

Artikel: 5125

Matični lončki s čepkom PVC (30 kos)

Artikel: 170023

Model za vlivanje matičnih lončkov (10)

Artikel: 5126

Palčka za oblikovanje matičnih lončkov iz voska

Artikel: 5135

Plemenilček Kieler

Izdelan je iz trdega stiropora.

Artikel: 5136

Lesena letev za plemenilček Kieler

Artikel: 5137

Naklada za plemenilček Kieler

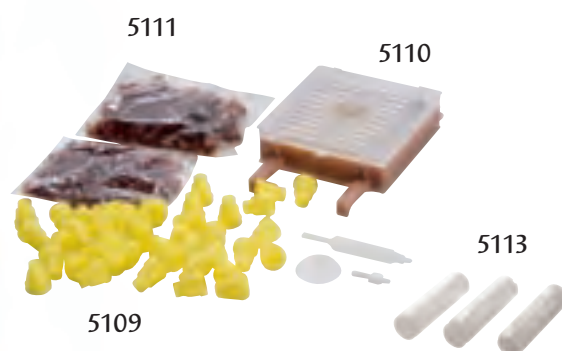



5144

5143

5141

5142



5139

5140



5151



5150

5108

Artikel: 5141

Panj Mini-plus, stiropor

Panj Mini-plus je najmanjši stiroporasti nakladni panj, večstransko uporaben, najbolj se obnese pri vzgoji matic. Izdelan iz trdega stiropora. Naklade se zložijo ena na drugo. Z nakladami je primeren tudi za prezimovanje. Dimenzije: ca. 30 x 30 cm

Artikel: 5142

Naklada za panj Mini-plus

Artikel: 5143

Pitalnik za panj Mini-plus

Artikel: 5144

Okvir za panj Mini-plus

Artikel: 5139

Naglavna lupa z LED lučko in štirimi povečavami

Artikel: 5140

Naglavna lupa z lučko in dvema povečavama

Artikel: 5151

Inkubator za vzrejo matic - digitalni AC/DC

Inkubator sestoji iz omare iz umetne snovi s prostornino 24 l, s toplotno in hladilno enoto, ventilatorja in krmilnega sistema z možnostjo oskrbovanja s tokom iz omrežja ali iz akumulatorja. Zelena temperatura se nastavi na digitalnem termostatu na vratih. Natančnost regulacije: 0,1°C, območje regulacije: od 5°C do 70°C, delovna napetost: 230V/50 Hz ali 12V enosmerni tok.

Artikel: 5150

Inkubator za vzrejo matic, digitalni manjši 70 celic, 230V

Notranje dimenzije inkubatorja: GVŠ 24,5 x 22,0 x 39,5 cm.

Artikel: 5108

Inkubator za vzrejo matic, digitalni večji 150 celic, 230V

Notranje dimenzije inkubatorja: GVŠ 24,5 x 22,0 x 71,5 cm.

Izdelan je iz 4 cm debele polivretanske plošče. Elektronski termostat vzdržuje stalno temperaturo. Točna temperatura je prikazana na digitalnem termostatu. Dober vpogled v inkubator omogoča veliko steklo in vgrajena sijalka. Inkubator je razvit za različne vzrejne sisteme.

Pribor za označevanje matic

Artikel: 5208

Pisalo za označevanje matic Uni Posca

Artikel: 5201

Opalit garnitura brez številka za označevanje matic

Artikel: 5202

Opalit garnitura s številkami za označevanje matic

Artikel: 5203

Opalit ploščice s številkami Č

Artikel: 5204

Opalit ploščice s številkami N

Artikel: 5205

Opalit ploščice s številkami-5 barv (5x99)

Artikel: 5206

Steklenička z opalit ploščicami brez št. 20x5 barv

Artikel: 5207

Steklenička z opalit ploščicami brez št. s 50 lističi

Artikel: 5220

Lepilo za matice

Artikel: 5219

Lepilo za matice (za fluorestenčne ploščice)

Artikel: 5223

Palčka za označevanje matic

Artikel: 5225

Steklena cevka za označevanje matic

Artikel: 5224

Označevalna cev z batkom

Artikel: 5306

Steklena cevka za lovljenje matic

Artikel: 5116

Klešče za označevanje in prirezovanje kril-Jenter

Artikel: 5221

Mrežasti pokrovček za označevanje matic

Artikel: 5222

Mrežasti pokrovček za označevanje z nogicami

Pribor za matice ostalo

Artikel: 5302

Matične klešče PVC

Artikel: 5301

Matične klešče, nerjaveče

Artikel: 5307

Pobiralec cvetnega prahu, nerjaveč

Artikel: 5305

Pokrovček z iglicami

Artikel: 5123

Matičnica Zander - lesena

Artikel: 8132

Matičnica transportna PVC

Ima dva prostorčka za hrano različne dolžine.

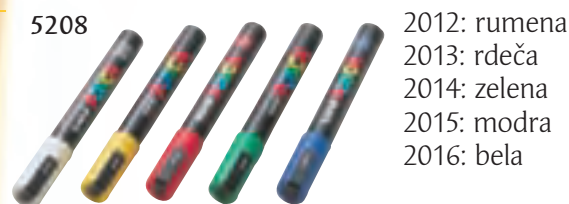

2012: rumena
2013: rdeča
2014: zelena
2015: modra
2016: bela

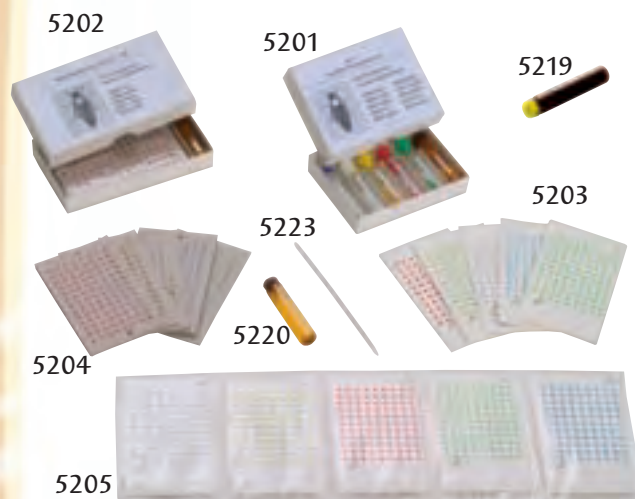

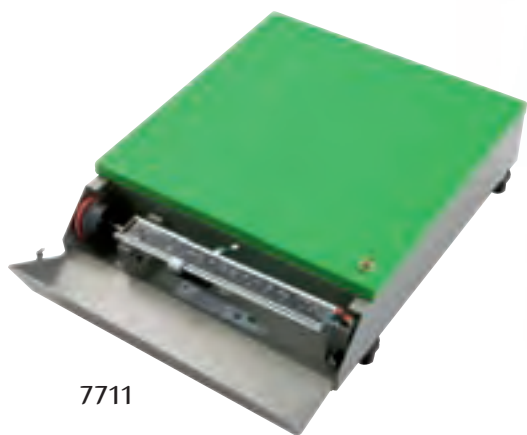

7711



7712

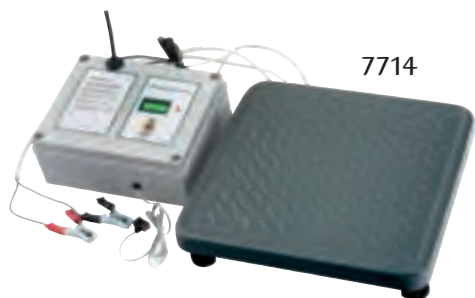

7714

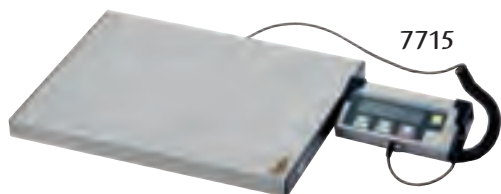

7715



7799

3239



3240

Ostali čebelarški pribor

Artikel: 7711

Tehtnica čebelarška 100 kg

Omogoča tehtanje do 100 kg, velika tehtalna plošča dim. 50 x 50 cm omogoča uporabo tehtnice v različne namene. Občutljivost tehtanja je 100 g. Dim. tehtnice: širina 50 cm, dolžina 60 cm, višina 18 cm. Merilna skala je zaščitena s premičnim pokrovom, lakirana, robustna kovinska izvedba.

Artikel: 7712

Tehtnica čebelarška MAJA 1/150 kg

Omogoča tehtanje do 150 kg. Na veliki tehtalni plošči lahko tehtate različne tipe panjev. Dimenzija plošče je 49,8 x 59 cm, širina tehtnice je 49,5 cm, dolžina 59 cm, višina 8,5 cm. Občutljivost tehtanja je 100 g.

Artikel: 7714

Tehtnica čebelarška 120 kg - SMS

Do podatkov o donosu brez izgube dragocenega časa in nepotrebne poti. Sistem vam vsakodnevno preko SMS sporočila pošlje podatke o teži panja in drugih parametrih.

Artikel: 7715

Tehtnica čebelarška digitalna 150 kg

Obseg tehtanja: 500 g - 150 kg, občutljivost: 100 g
Tehtalna plošča: 38 x 31 cm

Artikel: 7799

Refraktometer za med RHB-90 ATC

Uporabljamo ga za merjenje vode v medu.

Artikel: 3239

Mreža za propolis 42,5 x 51 cm, PVC

Uporablja se za pridobivanje propolisa.

Artikel: 3240

Mreža za propolis PVC - m²

Izdelana iz polipropilena. Primerna za stik z živili.

Artikel: 7770

Usipalnik lijakasti s konico nerjaveč

Artikel: 7772

Usipalnik Stojkovič Zn - za AŽ panje

Artikel: 7779

Ometalec čebel 12 Volt DC, nerjaveč

Izdelan je iz nerjavečega materiala. Ima poseben mehanizem za vpetje lonca, v katerem se zbirajo čebele.

Kadilniki**Artikel: 5500**

Kadilnik Ø 8 cm, nerjaveč

Artikel: 5501

Kadilnik Ø 10 cm, nerjaveč

Artikel: 5510

Čebelarska pipa Primus, aluminijasta

Artikel: 5520

Dimak - trakovi za dimljenje

Celulozni trakovi, ki omogočajo nastajanje dima. Lahko se uporabljajo samostojno ali v kadilniku.

Artikel: 5523

Apifuge sprej 500 ml

Uporablja se kot alternativa dimljenju čebel pri manjših opravilih v panju.

Mešanje medu**Artikel: 4702**

Mešalna palica Ø 10, L=60 cm, nerjaveča

Artikel: 4701

Mešalna palica Ø 10, L=60 cm, dvojni par, nerjaveča

Artikel: 4705

Mešalni par Ø 10 cm, nerjaveč

Artikel: 4706

Mešalni par Ø 15 cm, nerjaveč

Z vakumskim učinkom za izdelavo kremnega medu.

Artikel: 4703

Mešalna palica Ø 15, L=50 cm za točilo Ø 52, nerjaveča

Namenjena je mešanju sladkorne raztopine in drugih tekočin. Koš točila odstranite in v točilo vstavite mešalno palico.

Artikel: 4709

Mešalnik za kremni med, univerzalni

Namenjen je za izdelavo kremnega medu v različnih posodah. Sestavljen iz stativa in reduktorskega motorja 370W/230V, ca. 100v/min, v katerega se vpne lopatično mešalo. Spodaj ima vrtljivo vpenjalo posode za med, ki jo fiksiramo s centrirnim obročem. Motor se lahko poljubno nastavlja po višini in glede na premer posode. Med mešanjem lahko nastavljamo hitrost vrtenja posode. Mešalnik ima vgrajeni 2 kolesi za enostavno manipulacijo.

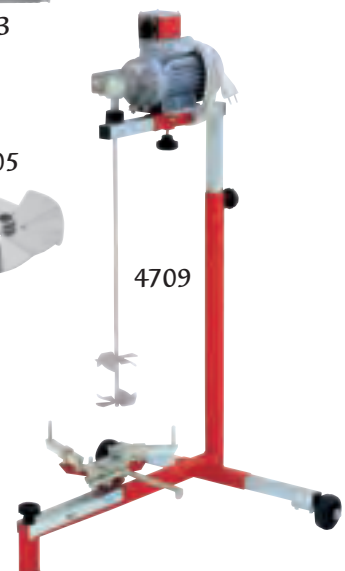

OSTALI PRIPOMOČKI

4712



7783



7798



7800

**Artikel: 4712**

Mešalnik ML 50 l, prekucni, nerjaveč

Namenjen je za izdelavo kremnega medu, čebeljih pogač, medenih mešanic, mešanje testa... Vgrajen ima močan reduktorski motor 750W/400V z dvema hitrostima mešanja. Enostavno praznjenje omogoča prekucna posoda. V celoti izdelan iz nerjavečega materiala.

Artikel: 7783

Lopatica za med z lesenim ročajem, nerjaveča

Artikel: 7798

Lopatica za med, nerjaveča

Artikel: 7800

Lopatica za med, nerjaveča - daljša

Artikel: 4707

Mešalna palica ročna, nerjaveča

Primerna za ročno mešanje manjših količin medu. Ima dve mešali različnih premerov, za različne gostote medu.

4707



7173

**Artikel: 7172**

Homogenizator medu 250 kg, 0,55 kW z gretjem in mešalom

Artikel: 7173

Homogenizator medu 600 kg, 2,5 kW z gretjem in mešalom

Artikel: 7174

Homogenizator medu 1000 kg, 3 kW z gretjem in mešalom
S homogenizatorjem premešate med. Hitrost vrtenja: 50 n/min

Orodje za delo v panju**Artikel: 7723**

Čebelarske klešče za satnike

7723



7780



7797

Artikel: 7780

Omelo čebelarsko, ravno

Artikel: 7797

Omelo čebelarsko, zavito

Artikel: 3503

Panjski nož

3501

3504

3503

3509

**Artikel: 3501**

Panjski nož z vzvodom, nerjaveč

Artikel: 3509

Panjski nož z vzvodom, special

Artikel: 3504

Panjski nož, masivni, dolžina 25 cm



Artikel: 3510

Strgalo za žične matične rešetke, nerjaveče

Artikel: 3505

Vzvod za dviganje satov

Artikel: 3508

Strgalo za satnike

Artikel: 3506

Strgalo za panj - grebljica

Artikel: 3512

Strgalo za panj, nerjaveče

Žičenje**Artikel: 7701**

Žica pocinkana 0,35 mm 100 g

Artikel: 6998

Žica pocinkana 0,4 mm 100 g

Artikel: 7705

Žica pocinkana 0,35 mm 250 g

Artikel: 6999

Žica pocinkana 0,4 mm 250 g

Artikel: 7702

Žica RSF 0,35 mm 100 g

Artikel: 7707

Žica RSF 0,35 mm 250 g

Artikel: 7709

Žica RSF 1 kg

Artikel: 7785

Luknjač za satnike in vtiskovanje netov

Artikel: 7787

Napenjalec žice

Artikel: 8181

Neti za satnike 800 kos, pomedeninjeni

Artikel: 7790

Šilo

Artikel: 7792

Trafo za žičenje 24 V

Artikel: 7794

Žičniki 1 x 16 (kg)

Artikel: 7795

Žičniki 1,4 x 35 (kg)

Artikel: 7796

Žičniki 1,6 x 16 (kg)

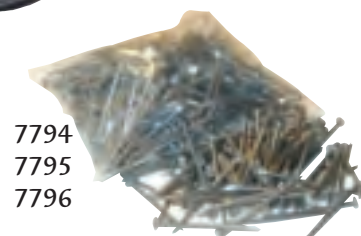
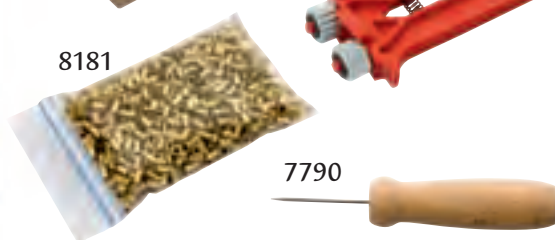
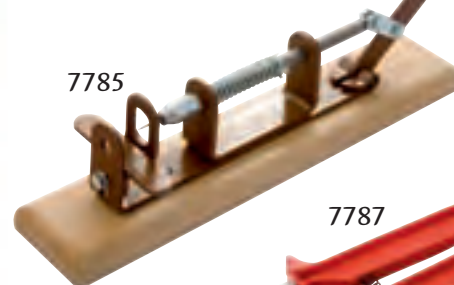

SATNICE / HRANA ZA ČEBELE IN PITALNIKI

SATNICE



6651



4906



4907

Artikel: 6620

Satnica AŽ hladno valjana - 20 kos/karton

Artikel: 6630

Satnica AŽ hladno valjana - 30 kos/karton

Artikel: 6720

Satnica AŽ toplo valjana - 20 kos/karton

Artikel: 6730

Satnica AŽ toplo valjana - 30 kos/karton

Artikel: 6601

Satnica LR (kos)

Artikel: 6605

Satnica LR 2/3 (kos)

Artikel: 6640

Satnica AŽ BIO s certifikatom - 20 kos/karton

Artikel: 6641

Satnica AŽ BIO s certifikatom - 30 kos/karton

Artikel: 6643

Satnica LR BIO s certifikatom (20 kos)

Artikel: 6642

Satnica LR 2/3 BIO s certifikatom (20 kos)

Artikel: 6606

Satnice - trotovske (kg)

Satnice so izdelane iz 100% čistega čebeljega voska, steriliziranega na 125°C

Artikel: 6651

Čebelji vosek - čisti v pastilah (kg)

HRANA ZA ČEBELE IN PITALNIKI

Artikel: 4906

Čebelja pogača Medopip plus (kg)

Sestava: saharoza v prahu, invertni sirup, rastlinski proteini, vitamini in minerali.

Pogača z dodani vitamini, proteini in minerali spodbujajo zaleganje matice in s tem hitrejši razvoj čebelje družine.

Uporabljamo jo takrat, ko je v družini zalega, vsekakor pa za dražilno krmljenje v brezpašnem in deževnem obdobju, ko primanjkuje cvetnega prahu.

Pakiranje v vrečkah po 1 kg v 20 kg kartonih. Pogače čebele ne nosijo v satje.

Artikel: 4907

Čebelja pogača Medopip standard (kg)

Sestava: saharoza v prahu, invertni sirup

Pakiranje v vrečkah po 1 kg v 20 kg kartonih. Pogače čebele ne nosijo v satje.



Artikel: 3801

Pitalnik okrogli 2 l PVC za nakladne panje
Ø 27,5 cm, višina 6 cm

Artikel: 3802

Pitalnik jumbo 6 l PVC za nakladne panje
Dimenzije: 40,5 x 33,5 x 7,5 cm

Artikel: 3808

Pitalnik LR 7,5 l iz umetne mase
Dimenzije: 50,5 x 41,5 x 6 cm

Artikel: 3807

Pitalnik 5 l AŽ PVC, ročka

Artikel: 3805

Napajalnik za čebele za svežo vodo PVC
Ustreza večini plastičnih steklenic.

3801



3802



3808



3807



3805



ZATIRANJE VAROE

Artikel: 7801

Hlapilnik za mravljično kislino Nassenheider

Hlapilnik pritrdimo v prazen okvir. Praviloma za vsak panj potrebujemo en hlapilnik. Izhlapevanje mravljične kisline je odvisno od temperature in dolžine takta, praviloma pa kislina izhlapi v 2-3 tednih. S tem dosežemo zelo velik uspeh zdravljenja. Zdravljenje poteka poleti in jeseni, ko v panju ni medu s 60% ali 85% mravljično kislino. Komplet vsebuje dva takta različne velikosti, rezervoar za mravljično kislino, zaščitno košarica stenja in izčrpn navodila.

Uporablja se lahko za vse tipe panjev in neodvisno od zunanje temperature.

7801

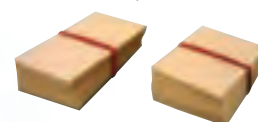

7803, 7804

**Artikel: 7803**

Stenj za hlapilnik Nassenheider 18 cm² (10 kos)

Artikel: 7804

Stenj za hlapilnik Nassenheider 30 cm² (10 kos)

Artikel: 7816

Izparilnik za oksalno kislino s toplim zrakom

Z njim lahko tretirate 60 do 80 panjev na uro. Pri izparevanju oksalne kisline dim napolni cel panj ter vse površine in čebele pokrije z zelo tankim slojem kristalov oksalne kisline. Te drobne kristale čebele dobro prenašajo, za varojo pa so smrtonosni. Priklop na električno omrežje ali na generator z močjo najmanj 2kW.

7816



7810

Artikel: 7810

Brizgalka za oksalno kislino s cevko 1-5 ml, avtomatska

Brizgalka ima nerjavečo cevko dolžine 50 cm z eno luknjo. V kompletu je s 500 ml PVC posodo. Količino doziranja (od 1 do 5 ml) nastavimo z vrtenjem dozirnega gumba.



ZATIRANJE VAROE

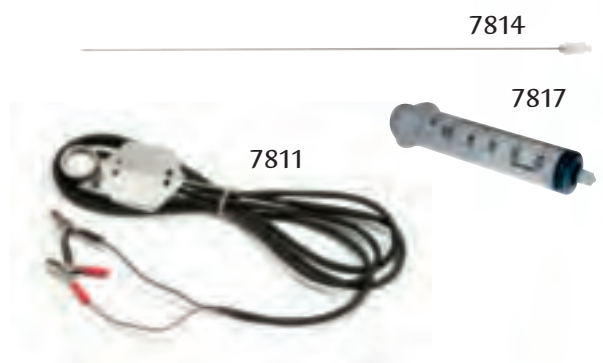

7814

7817

7811

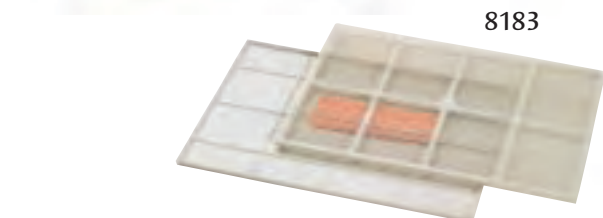

8183

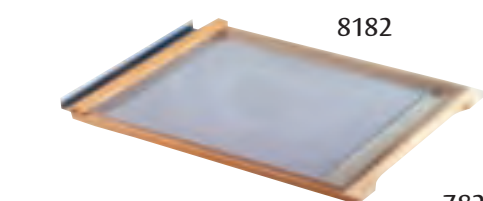

8182



7820

7821

5522



7813



6205

6201

6203



6204

Artikel: 7814

Iгла za doziranje oksalne kisline

Primerna je za vse brizgalke, ki imajo Luer Lock konektor. Na voljo je z 2 ali s 5 luknjami.

Artikel: 7817

Brizgalka 60 ml

Artikel: 7811

Izparilnik Varrox za oksalno kislino, 12V-12A

S segrevanjem se oksalna kislina utekočini in izpari. Napaja se z akumulatorjem 12V-12A, dolžina kabla je 3m.

Višina grelnega telesa je 14 mm, širina 85 mm

Artikel: 8183

Testna rešetka za kontrolo varoe iz umetne mase

Postavimo jo pod gnezdo za kontrolo izpada varoe.

Dimenzije: 30,5 x 20,5 x 0,7 cm

Artikel: 8182

Testna rešetka za kontrolo varoe - kovinska AŽ

Sestavljena iz pločevinastega dna, aluminijaste mrežne rešetke in lesenega okvirja. Postavimo jo na dno AŽ panja za kontrolo izpada varoe.

Artikel: 5522

Žvepleni zakad za voščine

Artikel: 7821

Mravljična kislina 60%, 1 liter

Artikel: 7820

Mravljična kislina 85%, 1 liter

ZAŠČITNA OPREMA**Artikel: 7813**

Zaščitna maska FFP 3D

Artikel: 6201

Helpic gel po pikih insektov, 30 ml

Enako kot artikel 6203, pomaga tudi pri od sonca pordeli koži.

Artikel: 6203

Helpic fluid po pikih insektov, 5 ml

Povsem naraven izdelek, ki pomaga pri pikih čebel, os, komarjev... Na mesto pika čim hitreje kanite kapljico Helpic Fluida, ki ublaži srbenje.

Artikel: 6205

Helpic proti Osam/komarjem/klopom, 100 ml

Razpršilo z naravnimi učinkovinami. Do 6 ur učinkovite zaščite. Lahko ga nanesemo na kožo ali oblačila.

Artikel: 6204

Nageljnovi olje v mandljevem olju 100 ml

Vonj nageljnovega olja odganja čebele.

Artikel: 6006

Čebelarski klobuk - navadni

Artikel: 6000

Čebelarski klobuk - patent

Artikel: 6001

Čebelarska maska

Artikel: 6007

Čebelarski klobuk Sonny

Artikel: 6009

Pajčolan za klobuk Sonny

Artikel: 6002

Čebelarska havba

Artikel: 6300

Čebelarske rokavice - usnjene

Na voljo v velikostih 7, 8, 9, 10, 11, 12, 13 in 14. Izdelane so iz mehkega in kvalitetnega ovčjega usnja - napa. Kvalitetna izdelava in prilaganje.

Artikel: 6100

Čebelarski jopič s klobukom, velikost 46 - 62

Artikel: 6101

Čebelarska obleka s klobukom, velikost 46 - 62

Artikel: 6102

Čebelarska obleka - otroška 140-160



6000, 6006



6002



6001



6007, 6009



6300



6102



6100



6101

8101
8102



8100
8099



8111



8103
8109



8104

Panji

Artikel: 8101
Prašilček 5 satni AŽ

Artikel: 8102
Prašilček 7 satni AŽ

Artikel: 8100
Panj 10 satni AŽ

Artikel: 8099
Panj 9 satni AŽ

Artikel: 8111
Panj AŽ 9-10 satni, trietažni

Artikel: 8103
Panj LR - 3 naklade

Artikel: 8109
Panj LR - 3 naklade, podnica s kontrolo varoe

Artikel: 8107
Naklada LR z okvirji

Artikel: 8112
Podnica standardna LR

Artikel: 8113
Podnica LR s kontrolo varoe

Artikel: 8117
Pokrov za LR panj

Artikel: 3806
Pitalnik LR leseni

Artikel: 8104
Panj LR 2/3 - 3 naklade

Artikel: 8108
Naklada LR 2/3 z okvirji

Artikel: 8114

Prašilček 5 satni LR

Artikel: 8115

Prašilček 7 satni LR

Artikel: 8120

Satnik AŽ - sestavljen

Satniki so iz smrekovega lesa, lepljeni, ročno zbiti in vrtani na 6 lukenj.

Artikel: 8124

Satnik AŽ - sestavljen lipa

Satniki so iz lipovega lesa, lepljeni, ročno zbiti in vrtani na 6 lukenj.

Artikel: 8121

Satnik AŽ - nesestavljen

Vrtan

Artikel: 8122

Satnik LR - nesestavljen

Artikel: 8125

Satnik LR 2/3 - nesestavljen

Artikel: 8093

Podnica LR ventilirana, PVC-A

Artikel: 8092

Podnica LR, PVC-A

Artikel: 8157

Smukalnik cvetnega prahu za podnici art. 8092,8093

Artikel: 8097

Opazovalni panj - dvosatni AŽ

Pripravljen je za obešanje na steno, ali za postavitve na stojnico, če odstranite streho.

Artikel: 8098

Opazovalni panj - enosatni AŽ

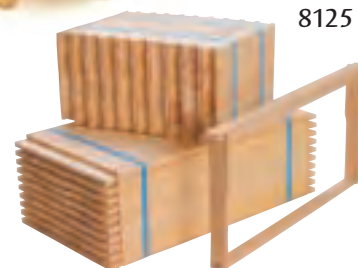
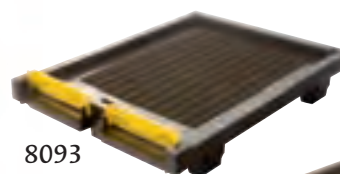
8114
81158120
8121
81248122
8125

8093



8092

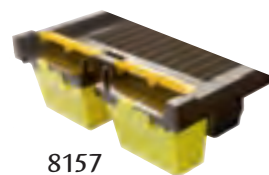

8157



8097



8098



8135



8130



8185



8186



8140
8141
8142
8143
8144
8146



8160

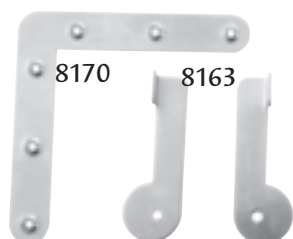

8170

8163

8145



8179

8180



8187



8190

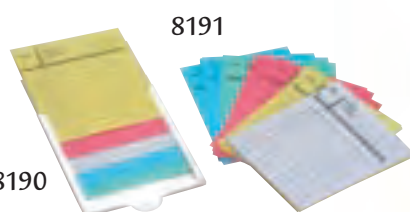

8191

Oprema za panje

Artikel: 8135

Begalnica 8 vrstna PVC, Ø 26 cm

Artikel: 8130

Begalnica okrogla rumena PVC, Ø 11,5 cm

Artikel: 8185

Zapora za žrelo okrogla Ø 50

Artikel: 8186

Zapora za žrelo okrogla Ø 80

Artikel: 8140

Polzaporica št. 4 – 20 mm

Artikel: 8141

Polzaporica št. 6 – 30 mm

Artikel: 8142

Polzaporica št. 7 – 35 mm

Artikel: 8143

Polzaporica št. 8 – 40 mm

Artikel: 8144

Polzaporica št. 10 – 55 mm

Artikel: 8146

Opornica za polzaporice

Artikel: 8160

Zapah za žrelo krajši

Artikel: 8163

Zapah za vratca, ekscentrični, L/D

Artikel: 8179

Sklepna spona 30x30 mm

Artikel: 8145

Očesni vijak 25 mm

Artikel: 8170

Kotnik za AŽ panj

Artikel: 8187

Kotnik za LR panj

Artikel: 8180

Spona LR

Artikel: 8190

Beležni kartončki (5 barv) z nosilno ploščico

Artikel: 8191

Beležni kartončki, rezervni (10x5 barv)

Artikel: 8176

Prečna zapora 5-7 S z vijaki

Artikel: 8177

Prečna zapora 9-10 S z vijaki

Artikel: 8174

Lovilec rojev - lesica

Artikel: 7784

Lovilec rojev - vreča

Artikel: 8150

Smukalnik cvetnega prahu 28 cm, lesen

Artikel: 8154

Smukalnik cvetnega prahu iz umetne mase

Artikel: 7012

Cedilo za čiščenje cvetnega prahu Ø 25 cm, grobo

Artikel: 8223

Cedilo za čiščenje cvetnega prahu Ø 25 cm, fino

Artikel: 7630

Mlinček za cvetni prah - Perla

Moč: 360W/230V

Premer mlinskega kamna: 9 cm

Mlinček je primeren za mletje cvetnega prahu in vseh običajnih suhih vrst žita. Možna je nastavitvev različnih stopenj finosti mletja. Zmogljivost mletja je od 4 do 6 kg/h. Izdelan iz borovega lesa.

Artikel: 8171

Kozica za satnike 11S

Artikel: 8172

Kozica za satnike 15S

Artikel: 5525

Razpršilo za roj, 500 ml

Prazen panj poškopite z razdalje 30 cm, ca. 2 sekundi. Vonj ostane v panju približno 6 tednov.

Artikel: 5526

Feromon Nasonov za privabljanje roja

Sintetični Nasonov feromon se uporablja za privabljanje roja čebel. Na voljo je v majhni plastični tubi. Tube ne smete odpreti. Feromoni namreč brez težav prehajajo skozi plastiko.

Artikel: 5527

Feromon čeljustne žleze matice

Uporabljamo ga kot začasno nadomestilo matice v različnih situacijah (za izboljšanje parjenja, za pošiljanje čebel brez matice...)

Artikel: 5528

SuperBoost

SuperBoost je mešanica, ki jo sestavlja 10 feromonov zalege. Stimulira aktivnost odraslih čebel, pripomore k večji motivaciji za pašno vedenje, povečuje proizvodnjo medu in cvetnega prahu.

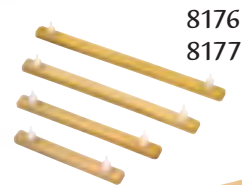
8176
8177

8174



7784



8150

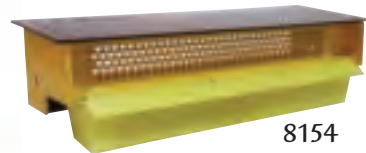

8154



7012



8223



7630

5525



8171

8172



5311

Artikel: 5311

Črpalka za matični mleček 12V DC

S črpanjem si olajšate pobiranje matičnega mlečka iz celic v prazno stekleničko. Fiksno je montirana v ličnem kovčku. Sestavljena je iz črpalnega modula, cevke za sesanje in cevke za črpanje v prazno stekleničko. Prikluči se na baterijo ali akumulator 12V.

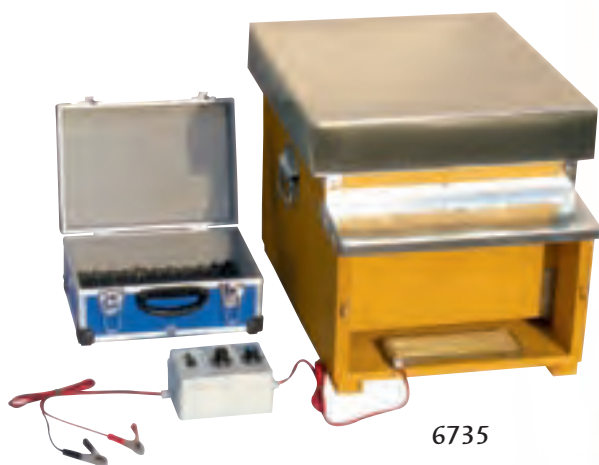

6735

Artikel: 6735

Naprava za pridobivanje čebeljega strupa 12V DC

Omogoča pridobivanje čebeljega strupa z draženjem z impulzi električnega toka. Nastavi se pred žrelo panja. Shranjena v majhnem kovčku.



3005 - 3112

Razstojišče AŽ aluminij 1,0 mm:

- Art.: 3005 – 5S
- Art.: 3007 – 7S
- Art.: 3009 – 9S
- Art.: 3010 – 10S
- Art.: 3011 – 11S
- Art.: 3012 – 12S

Razstojišče AŽ pocinkano 0,8 mm:

- Art.: 3105 – 5S
- Art.: 3107 – 7S
- Art.: 3109 – 9S
- Art.: 3110 – 10S
- Art.: 3111 – 11S
- Art.: 3112 – 12S



8123

Artikel: 8123

Stojalo za zbijanje okvirjev AŽ

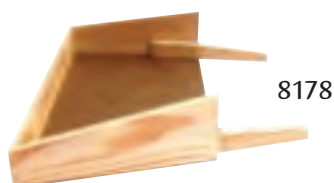

8178

Artikel: 8178

Sipalnik leseni

Žična matična rešetka:

Art.: 3411 AŽ 9S M - 245 x 370 mm

Art.: 3410 AŽ 9S - 340 x 450 mm

Art.: 3421 AŽ 10S M - 285 x 370 mm

Art.: 3420 AŽ 10S - 374 x 450 mm

Art.: 3430 AŽ 11S - 410 x 450mm

Art.: 3440 AŽ 12S - 450 x 450 mm

Art.: 3450 LR - 372 x 480 mm

Po želji izdelamo tudi druge dimenzije.

Artikel: 3460

Matična rešetka Haneman Al, AŽ 250 x 330

Artikel: 3451

Matična rešetka LR PVC 421 x 506

Artikel: 8175

Nosilec matične rešetke v AŽ panju

Artikel: 3201

Razmak za panj, plastični

Artikel: 8165

Številke za panje

Artikel: 8169

Ekspandirana pločevina aluminijasta v roli - m2

3411 - 3450



3460



8175



3451

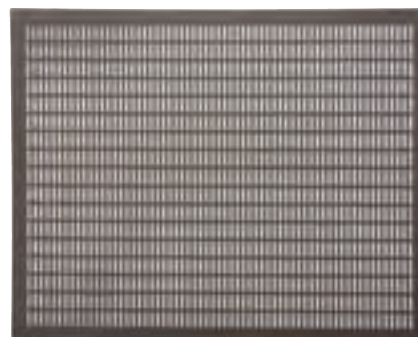

3201

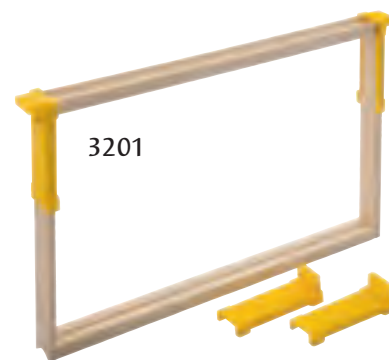
01234
56789

8165



8169

EMBALAŽA

8512



8557



8556



8552



8553



EMBALAŽA

Artikel: 8553

Steklenička za propolis 10 ml s kapalko

Artikel: 8552

Steklenička za propolis 20 ml s kapalko

Artikel: 8556

Steklenička za propolis 30 ml s kapalko

Artikel: 8557

Steklenička za propolis 50 ml s kapalko

Artikel: 8513

Kozarec 720 ml, slovenski med, TO 82

Artikel: 8514

Kozarec 370 ml, slovenski med, TO 82

Artikel: 8515

Kozarec 212 ml, slovenski med, TO 63

Artikel: 8502

Kozarec orcio 106 ml, TO 53

Artikel: 8503

Kozarec Melbrosin 210 ml, TO 66

Artikel: 8504

Kozarec amfora 212 ml, TO 63

Artikel: 8506

Kozarec 6-kotni 278 ml, TO 63

Artikel: 8505

Kozarec mediceo 314 ml, TO 63

Artikel: 8507

Kozarec nizek 370 ml, TO 82

Artikel: 8508

Kozarec visok 370 ml, TO 66

Artikel: 8512

Kozarec 720 ml, TO 82

Artikel: 8509

Kozarec amfora 580 ml, TO 82

Artikel: 3030

Kartonska nosilka za med 1 kg

Artikel: 3034

Kartonska nosilka za med 1 kg - SLO MED

Artikel: 3031

Kartonska nosilka za med 2/1 kg

Artikel: 3035

Kartonska nosilka za med 2/1 kg - SLO MED

Artikel: 8870

Vrečka 21 x 18 x 8 cm papirnata

Artikel: 8871

Vrečka panjska končnica srednja

Artikel: 8872

Vrečka panjska končnica velika

Artikel: 8866

Pečatnik za navojne zamaške Ø 28

Artikel: 8865

Pečatnik za navojne zamaške Ø 31,5

8513



8514



8515



8506



8502



8503



8504



8505



8507



8508



8509



3030



3034

3035



3031



8870



8866

8865

8872
8871

Pokrov z navojem Twist-off:

- Art.: 8821 – Pokrov TO 53 zlati
 Art.: 8831 – Pokrov TO 63 zlati
 Art.: 8832 – Pokrov TO 63 satovje
 Art.: 8833 – Pokrov TO 63 čebela
 Art.: 8834 – Pokrov TO 63 panj
 Art.: 8841 – Pokrov TO 66 zlati
 Art.: 8842 – Pokrov TO 66 satovje
 Art.: 8851 – Pokrov TO 82 zlati
 Art.: 8852 – Pokrov TO 82 satovje
 Art.: 8853 – Pokrov TO 82 čebela
 Art.: 8854 – Pokrov TO 82 panj
 Art.: 8855 – Pokrov TO 82 Maja
 Art.: 8856 – Pokrov TO 82 razni

**Artikel: 7602**

Tabla - domači med (35 x 25 cm)

Artikel: 7603

Tabla - domači med (70 x 50 cm)

Artikel: 7601

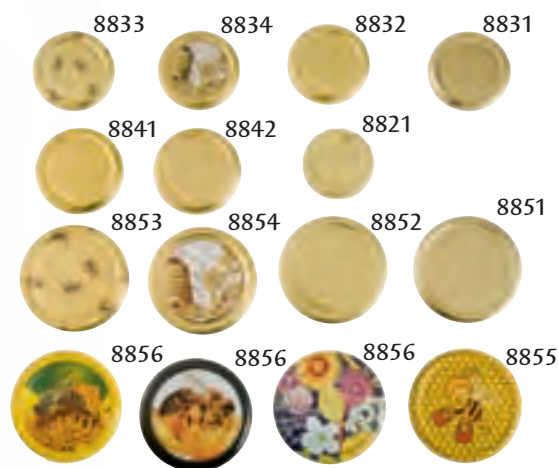
Tabla - pozor čebele (30 x 20 cm)

Artikel: 8859

Dozirna ročka za med s pokrovčkom TO 82 mm

Artikel: 8858

Dozirna posodica za med

Artikel: 8520

Medvedek za med PVC 250 g

Artikel: 8521

Medvedek za med PVC 350 g



7602, 7603

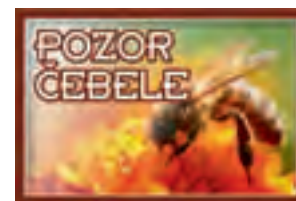

7601



8859



8520



8521



8858

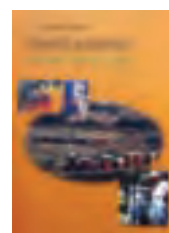

91105



91103

Artikel: 91105

Čebelarjenje v nakladnem panju

Artikel: 91103

Zaklad iz čebeljega panja

Artikel: 91108

Matica je pojem

Artikel: 91106

Vzrejajmo boljše čebele

Artikel: 91104

Mana iglavcev

Artikel: 91555

Varoza čebel

Artikel: 91115

Čebelarstvo za začetnike in strokovnjake

Artikel: 91113

Čebelarjenje za vsakogar

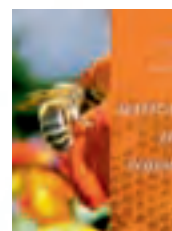

91108

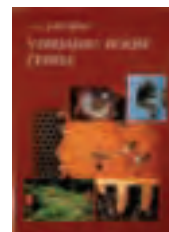

91106



91104

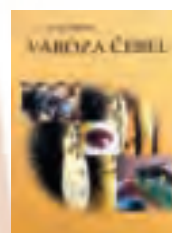

91555



91115



91113

ČEBELARSKA LITERATURA

DARILA

Ponujamo vam raznolik prodajni program medu in medenih izdelkov, propolis, matični mleček, sveče iz čebeljega voska, panjske končnice ..., v katerem boste zagotovo našli primerno osebno ali poslovno darilo. Z veseljem vam pomagamo pri izbiri ustreznega darila, izbirate lahko tudi med različnimi darilnimi kompleti. Darilni komplet lahko prilagodimo vašim željam.



Artikel: 5801
Lesena lutka - Maja

Artikel: 5802
Lesena lutka - Vili



2541

Artikel: 2541
Krema za roke Lindesa 50 ml

Vsebuje čebelji vosek, se hitro vpija in ne pušča mastnih madežev. Brez silikona, dermatološko testirana.

Ugodne cene ob nakupu večje količine.



Darilni boni



Artikel: 3336
Ura Vida s panjsko končnico



Artikel: 3337
Ura Nika



Artikel: 3340
Ura čebelnjak



Artikel: 3339
Panjska končnica 3 kos z okvirjem



Artikel: 3333
Panjska končnica - trojček



Artikel: 3332
Panjska končnica z okvirjem

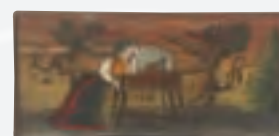

Artikel: 333
Panjska končnica
Različni motivi

Izdelovanje sveč iz čebeljega voska postaja iz leta v leto bolj popularno. Sveče lahko zvijemo iz že izdelanih satnic, pri čemer nam ni potrebno topiti voska, kar pomeni, da lahko pri izdelavi sodelujejo tudi najmlajši člani družine. Čebelji vosek je prijeten za otip in lahek za oblikovanje.

Za izdelovanje sveč vam nudimo modele za vlivanje sveč. Modeli, ki so izdelani iz silikonskega kavčuka so enostavni za uporabo in kvalitetni. Pri pravilni uporabi jih lahko uporabljamo dolga leta in vanje vlijemo na stotine sveč. V naši ponudbi imamo preko 350 modelov, med katerimi boste zagotovo našli obliko, ki vam je všeč. Ogledate si jih lahko na naši spletni strani.



Majhna zrnca omogočajo, da vosek lahko hitro in tudi v majhnih posodah lažje segrevamo.



Artikel: 6651

Čebelji vosek - čisti v pastilah (kg)

Vlivanje sveč iz čebeljega voska



Takt za sveče napeljemo skozi model; na dnu naj ga ostane cca. 3 cm.

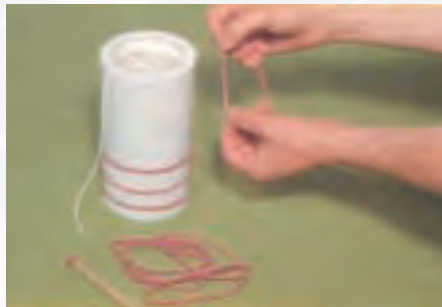

Nato model dobro fiksiramo z elastikami, ki so priložene.



Takt napeljemo skozi držalo in ga dobro napnemo.



Preostali takt nad držalom odrežemo.



Vosek segrejemo na 75°C (termometer), ga vlijemo v model ter pustimo, da se ohladi!



Nato odstranimo držalo za takt in elastike. Preostali takt na dnu sveče odrežemo. Model razpremo in svečo počasi izvlečemo.

SODI ZA VINO

Posode iz nerjaveče pločevine so namenjene shranjevanju vina, sadnih sokov in drugih tekočin, lahko pa jih uporabljamo tudi za fermentacijo (vrenje). Za ta namen na pokrov pritrdimo kipelno veho in pokrov zatesnimo z zapiralnim obročem. Vsaka posoda ima kvalitetno nerjavečo pipo, ločljiv podstavek, plavajočo pokrovko in zgornji protiprašni pokrov.

Postopek shranjevanja vina in sadnih sokov: V čisto posodo nalijemo vino. Nanj položimo notranjo pokrovko. Vmesni prostor med robom pokrovke in steno sode zalijemo s parafinskim oljem in pokrijemo z gornjo pokrovko. S tem preprečimo, da bi zrak prišel v stik z vinom in bi se vino pričelo kvariti. Ko vino zalijemo s parafinskim oljem, sode ne smemo več premikati. Jabolčni sok pasteriziramo od 85-90°C (grozdni sok od 90-95°C). Sok v sodu ohladimo na približno 60-70°C in ga potem zalijemo s parafinskim oljem, kot je opisano zgoraj.



Artikel: 1228
Pipa kroglična 3/8", nerjaveča

Artikel: 1229
Pipa kroglična 1/2", nerjaveča



Ležeče posode so namenjene shranjevanju vina in žganih pijač.

Artikel: 7107
Potopni grelec za segrevanje tekočin 3kW

Za vkuhanje sadnih sokov si v naši trgovini lahko izposodite grelec za vkuhanje tekočin.

ART.	VOLUMEN (litr)	NOT. PREMER (cm)	VIŠINA SODA (cm)	SKUPNA VIŠINA (cm)
910	10	20	35	50
925	25	31	36	67
935	35	31	49	82
950	50	38	49	82
965	65	38	61	95
980	80	38	74	107
9100	100	47	60	93
9120	120	52	60	93
9150	150	52	94	105
9200	200	52	99	130
9250	250	59	98	130
9300	300	63,5	100	132
9380	380	63,5	125	158
9500	500	76	125	158
9600	600	76	150	183

Pridržujemo si pravico do tehničnih sprememb.

Artikel: 910
Posoda za vino 10 l, nerjaveča

Artikel: 925
Posoda za vino 25 l, nerjaveča

Artikel: 935
Posoda za vino 35 l, nerjaveča

Artikel: 950
Posoda za vino 50 l, nerjaveča

Artikel: 965
Posoda za vino 65 l, nerjaveča

Artikel: 980
Posoda za vino 80 l, nerjaveča

Artikel: 9100
Posoda za vino 100 l, nerjaveča

Artikel: 9120
Posoda za vino 120 l, nerjaveča

Artikel: 9150
Posoda za vino 150 l, nerjaveča

Artikel: 9200
Posoda za vino 200 l, nerjaveča

Artikel: 9250
Posoda za vino 250 l, nerjaveča

Artikel: 9300
Posoda za vino 300 l, nerjaveča

Artikel: 9380
Posoda za vino 380 l, nerjaveča

Artikel: 9500
Posoda za vino 500 l, 2 pipi, nerjaveča

Artikel: 9600
Posoda za vino 600 l, nerjaveča

Artikel: 908L
Posoda za vino 8 l ležeča, nerjaveča

Artikel: 925L
Posoda za vino 25 l ležeča, nerjaveča

Artikel: 950L
Posoda za vino 50 l ležeča, nerjaveča

